

Quick Start Guide

EN

ES

FR

DE

PT

IT

NL

SE

PL

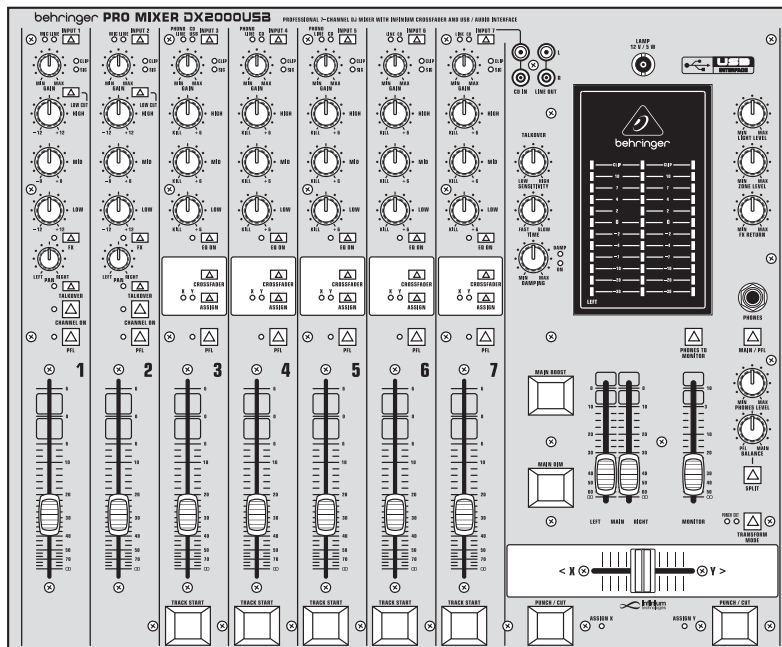

PRO MIXER DX2000USB

Professional 7-Channel DJ Mixer with infinium
“Contact-Free” VCA Crossfader and USB/Audio Interface

EN

EN Important Safety Instructions

Terminals marked with this symbol carry electrical current of sufficient magnitude to constitute risk of electric shock.

Use only high-quality professional speaker cables with ¼" TS or twist-locking plugs pre-installed. All other installation or modification should be performed only by qualified personnel.



This symbol, wherever it appears, alerts you to the presence of uninsulated dangerous voltage inside the enclosure - voltage that may be sufficient to constitute a risk of shock.



This symbol, wherever it appears, alerts you to important operating and maintenance instructions in the accompanying literature. Please read the manual.

**Caution**

To reduce the risk of electric shock, do not remove the top cover (or the rear section). No user serviceable parts inside. Refer servicing to qualified personnel.

**Caution**

To reduce the risk of fire or electric shock, do not expose this appliance to rain and moisture. The apparatus shall not be exposed to dripping or splashing liquids and no objects filled with liquids, such as vases, shall be placed on the apparatus.

**Caution**

These service instructions are for use by qualified service personnel only. To reduce the risk of electric shock do not perform any servicing other than that contained in the operation instructions. Repairs have to be performed by qualified service personnel.

1. Read these instructions.
2. Keep these instructions.
3. Heed all warnings.
4. Follow all instructions.
5. Do not use this apparatus near water.
6. Clean only with dry cloth.
7. Do not block any ventilation openings. Install in accordance with the manufacturer's instructions.
8. Do not install near any heat sources such as radiators, heat registers, stoves, or other apparatus (including amplifiers) that produce heat.

9. Do not defeat the safety purpose of the polarized or grounding-type plug. A polarized plug has two blades with one wider than the other. A grounding-type plug has two blades and a third grounding prong. The wide blade or the third prong are provided for your safety. If the provided plug does not fit into your outlet, consult an electrician for replacement of the obsolete outlet.

10. Protect the power cord from being walked on or pinched particularly at plugs, convenience receptacles, and the point where they exit from the apparatus.

11. Use only attachments/accessories specified by the manufacturer.



12. Use only with the cart, stand, tripod, bracket, or table specified by the manufacturer, or sold with the apparatus. When a cart is used, use caution when moving the cart/apparatus combination to avoid

injury from tip-over.

13. Unplug this apparatus during lightning storms or when unused for long periods of time.

14. Refer all servicing to qualified service personnel. Servicing is required when the apparatus has been damaged in any way, such as power supply cord or plug is damaged, liquid has been spilled or objects have fallen into the apparatus, the apparatus has been exposed to rain or moisture, does not operate normally, or has been dropped.

15. The apparatus shall be connected to a MAINS socket outlet with a protective earthing connection.

16. Where the MAINS plug or an appliance coupler is used as the disconnect device, the disconnect device shall remain readily operable.



17. Correct disposal of this product: This symbol indicates that this product must not be disposed of with household waste, according to the WEEE Directive (2012/19/EU) and your national law. This product

should be taken to a collection center licensed for the recycling of waste electrical and electronic equipment (EEE). The mishandling of this type of waste could have a possible negative impact on the environment and human health due to potentially hazardous substances that are generally associated with EEE. At the same time, your cooperation in the correct disposal of this product will contribute to the efficient use of natural resources. For more information about where you can take your waste equipment for recycling, please contact your local city office, or your household waste collection service.

18. Do not install in a confined space, such as a book case or similar unit.

19. Do not place naked flame sources, such as lighted candles, on the apparatus.

20. Please keep the environmental aspects of battery disposal in mind. Batteries must be disposed of at a battery collection point.

21. This apparatus may be used in tropical and moderate climates up to 45°C.

LEGAL DISCLAIMER

Music Tribe accepts no liability for any loss which may be suffered by any person who relies either wholly or in part upon any description, photograph, or statement contained herein. Technical specifications, appearances and other information are subject to change without notice. All trademarks are the property of their respective owners. Midas, Klark Teknik, Lab Gruppen, Lake, Tannoy, Turbosound, TC Electronic, TC Helicon, Behringer, Bugera, Oberheim, Auratone and Coolaudio are trademarks or registered trademarks of Music Tribe Global Brands Ltd. © Music Tribe Global Brands Ltd. 2021 All rights reserved.

LIMITED WARRANTY

For the applicable warranty terms and conditions and additional information regarding Music Tribe's Limited Warranty, please see complete details online at musictribe.com/warranty.

ES

Instrucciones de seguridad

Las terminales marcadas con este símbolo transportan corriente eléctrica de magnitud suficiente como para constituir un riesgo de descarga eléctrica. Utilice solo cables de altavoz profesionales y de alta calidad con conectores TS de 6,3 mm o de bayoneta prefijados. Cualquier otra instalación o modificación debe ser realizada únicamente por un técnico cualificado.



Este símbolo, siempre que aparece, le advierte de la presencia de voltaje peligroso sin aislar dentro de la caja; este voltaje puede ser suficiente para constituir un riesgo de descarga.



Este símbolo, siempre que aparece, le advierte sobre instrucciones operativas y de mantenimiento que aparecen en la documentación adjunta. Por favor, lea el manual.

**Atención**

Para reducir el riesgo de descarga eléctrica, no quite la tapa (o la parte posterior). No hay piezas en el interior del equipo que puedan ser reparadas por el usuario. Si es necesario, póngase en contacto con personal cualificado.

**Atención**

Para reducir el riesgo de incendio o descarga eléctrica, no exponga este aparato a la lluvia, humedad o alguna otra fuente que pueda salpicar o derramar algún líquido sobre el aparato. No coloque ningún tipo de recipiente para líquidos sobre el aparato.

**Atención**

Las instrucciones de servicio deben llevarlas a cabo exclusivamente personal cualificado. Para evitar el riesgo de una descarga eléctrica, no realice reparaciones que no se encuentren descritas en el manual de operaciones. Las reparaciones deben ser realizadas exclusivamente por personal cualificado.

1. Lea las instrucciones.
2. Conserve estas instrucciones.
3. Preste atención a todas las advertencias.
4. Siga todas las instrucciones.
5. No use este aparato cerca del agua.
6. Limpie este aparato con un paño seco.
7. No bloquee las aberturas de ventilación. Instale el equipo de acuerdo con las instrucciones del fabricante.

8. No instale este equipo cerca de fuentes de calor tales como radiadores, acumuladores de calor, estufas u otros aparatos (incluyendo amplificadores) que puedan producir calor.

9. No elimine o deshabilite nunca la conexión a tierra del aparato o del cable de alimentación de corriente. Un enchufe polarizado tiene dos polos, uno de los cuales tiene un contacto más ancho que el otro. Una clavija con puesta a tierra dispone de tres contactos: dos polos y la puesta a tierra. El contacto ancho y el tercer contacto, respectivamente, son los que garantizan una mayor seguridad. Si el enchufe suministrado con el equipo no concuerda con la toma de corriente, consulte con un electricista para cambiar la toma de corriente obsoleta.

10. Coloque el cable de suministro de energía de manera que no pueda ser pisado y que esté protegido de objetos afilados. Asegúrese de que el cable de suministro de energía esté protegido, especialmente en la zona de la clavija y en el punto donde sale del aparato.

11. Use únicamente los dispositivos o accesorios especificados por el fabricante.



12. Use únicamente la carretilla, plataforma, trípode, soporte o mesa especificados por el fabricante o suministrados junto con el equipo. Al transportar el equipo, tenga cuidado para evitar

daños y caídas al tropezar con algún obstáculo.

13. Desenchufe el equipo durante tormentas o si no va a utilizarlo durante un periodo largo.

14. Confíe las reparaciones únicamente a servicios técnicos cualificados. La unidad requiere mantenimiento siempre que haya sufrido algún daño, si el cable de suministro de energía o el enchufe presentaran daños, se hubiera derramado un líquido o hubieran caído objetos dentro del equipo, si el aparato hubiera estado expuesto a la humedad o la lluvia, si ha dejado de funcionar de manera normal o si ha sufrido algún golpe o caída.

15. Al conectar la unidad a la toma de corriente eléctrica asegúrese de que la conexión disponga de una unión a tierra.

16. Si el enchufe o conector de red sirve como único medio de desconexión, éste debe ser accesible fácilmente.



17. Cómo debe deshacerse de este aparato: Este símbolo indica que este aparato no debe ser tratado como basura orgánica, según lo indicado en la Directiva WEEE (2012/19/EU) y a las normativas aplicables en su país.

En lugar de ello deberá llevarlo al punto limpio más cercano para el reciclaje de sus elementos eléctricos / electrónicos (EEE). Al hacer esto estará ayudando a prevenir las posibles consecuencias negativas para el medio ambiente y la salud que podrían ser provocadas por una gestión inadecuada de este tipo de aparatos. Además, el reciclaje de materiales ayudará a conservar

los recursos naturales. Para más información acerca del reciclaje de este aparato, póngase en contacto con el Ayuntamiento de su ciudad o con el punto limpio local.

18. No instale esta unidad en un espacio muy reducido, tal como encastrada en una librería o similar.

19. No coloque objetos con llama, como una vela encendida, sobre este aparato.

20. Tenga presentes todas las advertencias relativas al reciclaje y correcta eliminación de las pilas. Las pilas deben ser siempre eliminadas en un punto limpio y nunca con el resto de la basura orgánica.

21. Puede usar este aparato en lugares con climas tropicales y moderados que soporten temperaturas de hasta 45°C.

NEGACIÓN LEGAL

Music Tribe no admite ningún tipo de responsabilidad por cualquier daño o pérdida que pudiera sufrir cualquier persona por confiar total o parcialmente en la descripciones, fotografías o afirmaciones contenidas en este documento. Las especificaciones técnicas, imágenes y otras informaciones contenidas en este documento están sujetas a modificaciones sin previo aviso. Todas las marcas comerciales que aparecen aquí son propiedad de sus respectivos dueños. Midas, Klark Teknik, Lab Gruppen, Lake, Tannoy, Turbosound, TC Electronic, TC Helicon, Behringer, Bugera, Oberheim, Auratone y Coolaudio son marcas comerciales o marcas registradas de Music Tribe Global Brands Ltd. © Music Tribe Global Brands Ltd. 2021 Reservados todos los derechos.

GARANTÍA LIMITADA

Si quiere conocer los detalles y condiciones aplicables de la garantía así como información adicional sobre la Garantía limitada de Music Tribe, consulte online toda la información en la web musictribe.com/warranty.

EN

ES

FR Consignes de sécurité



Les points repérés par ce symbole portent une tension électrique suffisante pour constituer un risque d'électrocution.

Utilisez uniquement des câbles d'enceintes professionnels de haute qualité avec fiches Jack mono 6,35 mm ou fiches à verrouillages déjà installées. Toute autre installation ou modification doit être effectuée uniquement par un personnel qualifié.

Ce symbole avertit de la présence d'une tension dangereuse et non isolée à l'intérieur de l'appareil - elle peut provoquer des chocs électriques.

Attention
Ce symbole signale les consignes d'utilisation et d'entretien importantes dans la documentation fournie. Lisez les consignes de sécurité du manuel d'utilisation de l'appareil.

Attention
Pour éviter tout risque de choc électrique, ne pas ouvrir le capot de l'appareil ni démonter le panneau arrière. L'intérieur de l'appareil ne possède aucun élément réparable par l'utilisateur. Laisser toute réparation à un professionnel qualifié.

Attention
Pour réduire les risques de feu et de choc électrique, n'exposez pas cet appareil à la pluie, à la moisissure, aux gouttes ou aux éclaboussures. Ne posez pas de récipient contenant un liquide sur l'appareil (un vase par exemple).

Attention
Ces consignes de sécurité et d'entretien sont destinées à un personnel qualifié. Pour éviter tout risque de choc électrique, n'effectuez aucune réparation sur l'appareil qui ne soit décrite par le manuel d'utilisation. Les éventuelles réparations doivent être effectuées uniquement par un technicien spécialisé.

1. Lisez ces consignes.
2. Conservez ces consignes.
3. Respectez tous les avertissements.
4. Respectez toutes les consignes d'utilisation.
5. N'utilisez jamais l'appareil à proximité d'un liquide.
6. Nettoyez l'appareil avec un chiffon sec.
7. Veillez à ne pas empêcher la bonne ventilation de l'appareil via ses ouvertures de ventilation. Respectez les consignes du fabricant concernant l'installation de l'appareil.

8. Ne placez pas l'appareil à proximité d'une source de chaleur telle qu'un chauffage, une cuisinière ou tout appareil dégageant de la chaleur (y compris un ampli de puissance).

9. Ne supprimez jamais la sécurité des prises bipolaires ou des prises terre. Les prises bipolaires possèdent deux contacts de largeur différente. Le plus large est le contact de sécurité. Les prises terre possèdent deux contacts plus une mise à la terre servant de sécurité. Si la prise du bloc d'alimentation ou du cordon d'alimentation fourni ne correspond pas à celles de votre installation électrique, faites appel à un électricien pour effectuer le changement de prise.

10. Installez le cordon d'alimentation de telle façon que personne ne puisse marcher dessus et qu'il soit protégé d'arêtes coupantes. Assurez-vous que le cordon d'alimentation est suffisamment protégé, notamment au niveau de sa prise électrique et de l'endroit où il est relié à l'appareil; cela est également valable pour une éventuelle rallonge électrique.

11. Utilisez exclusivement des accessoires et des appareils supplémentaires recommandés par le fabricant.



Déplacez précautionneusement tout chariot ou diable chargé pour éviter d'éventuelles blessures en cas de chute.

13. Débranchez l'appareil de la tension secteur en cas d'orage ou si l'appareil reste inutilisé pendant une longue période de temps.

14. Les travaux d'entretien de l'appareil doivent être effectués uniquement par du personnel qualifié. Aucun entretien n'est nécessaire sauf si l'appareil est endommagé de quelque façon que ce soit (dommages sur le cordon d'alimentation ou la prise par exemple), si un liquide ou un objet a pénétré à l'intérieur du châssis, si l'appareil a été exposé à la pluie ou à l'humidité, s'il ne fonctionne pas correctement ou à la suite d'une chute.

15. L'appareil doit être connecté à une prise secteur dotée d'une protection par mise à la terre.

16. La prise électrique ou la prise IEC de tout appareil dénué de bouton marche/arrêt doit rester accessible en permanence.



déposé dans un point de collecte agréé pour le recyclage des déchets d'équipements électriques et électroniques (EEE). Une mauvaise manipulation de ce type de déchets pourrait avoir un impact négatif sur l'environnement et la santé à cause des substances potentiellement

dangereuses généralement associées à ces équipements. En même temps, votre coopération dans la mise au rebut de ce produit contribuera à l'utilisation efficace des ressources naturelles. Pour plus d'informations sur l'endroit où vous pouvez déposer vos déchets d'équipements pour le recyclage, veuillez contacter votre mairie ou votre centre local de collecte des déchets.

18. N'installez pas l'appareil dans un espace confiné tel qu'une bibliothèque ou meuble similaire.

19. Ne placez jamais d'objets enflammés, tels que des bougies allumées, sur l'appareil.

20. Gardez à l'esprit l'impact environnemental lorsque vous mettez des piles au rebus. Les piles usées doivent être déposées dans un point de collecte adapté.

21. Cet appareil peut être utilisé sous un climat tropical ou modéré avec des températures de 45°C maximum.

DÉNI LÉGAL

Music Tribe ne peut être tenu pour responsable pour toute perte pouvant être subie par toute personne se fiant en partie ou en totalité à toute description, photographie ou affirmation contenue dans ce document. Les caractéristiques, l'apparence et d'autres informations peuvent faire l'objet de modifications sans notification. Toutes les marques appartiennent à leurs propriétaires respectifs. Midas, Klark Teknik, Lab Gruppen, Lake, Tannoy, Turbosound, TC Electronic, TC Helicon, Behringer, Bugera, Oberheim, Auratone et Coolaudio sont des marques ou marques déposées de Music Tribe Global Brands Ltd. © Music Tribe Global Brands Ltd. 2021 Tous droits réservés.

GARANTIE LIMITÉE

Pour connaître les termes et conditions de garantie applicables, ainsi que les informations supplémentaires et détaillées sur la Garantie Limitée de Music Tribe, consultez le site Internet musictribe.com/warranty.

DE Wichtige Sicherheitshinweise



Vorsicht
Die mit dem Symbol markierten Anschlüsse führen so viel Spannung, dass die Gefahr eines Stromschlags besteht.

Verwenden Sie nur hochwertige, professionelle Lautsprecherkabel mit vorinstallierten 6,35 mm MONO-Klinkensteckern oder Lautsprecherstecker mit Drehverriegelung. Alle anderen Installationen oder Modifikationen sollten nur von qualifiziertem Fachpersonal ausgeführt werden.

Achtung
Um eine Gefährdung durch Stromschlag auszuschließen, darf die Geräteabdeckung bzw. Geräterückwand nicht abgenommen werden. Im Innern des Geräts befinden sich keine vom Benutzer reparierbaren Teile. Reparaturarbeiten dürfen nur von qualifiziertem Personal ausgeführt werden.

Achtung
Um eine Gefährdung durch Feuer bzw. Stromschlag auszuschließen, darf dieses Gerät weder Regen oder Feuchtigkeit ausgesetzt werden noch sollten Spritzwasser oder tropfende Flüssigkeiten in das Gerät gelangen können. Stellen Sie keine mit Flüssigkeit gefüllten Gegenstände, wie z. B. Vasen, auf das Gerät.

Achtung
Die Service-Hinweise sind nur durch qualifiziertes Personal zu befolgen. Um eine Gefährdung durch Stromschlag zu vermeiden, führen Sie bitte keinerlei Reparaturen an dem Gerät durch, die nicht in der Bedienungsanleitung beschrieben sind. Reparaturen sind nur von qualifiziertem Fachpersonal durchzuführen.

1. Lesen Sie diese Hinweise.
2. Bewahren Sie diese Hinweise auf.
3. Beachten Sie alle Warnhinweise.
4. Befolgen Sie alle Bedienungshinweise.
5. Betreiben Sie das Gerät nicht in der Nähe von Wasser.
6. Reinigen Sie das Gerät mit einem trockenen Tuch.
7. Blockieren Sie nicht die Belüftungsschlitze. Beachten Sie beim Einbau des Gerätes die Herstellerhinweise.
8. Stellen Sie das Gerät nicht in der Nähe von Wärmequellen auf. Solche Wärmequellen sind z. B. Heizkörper, Herde oder andere Wärme erzeugende Geräte (auch Verstärker).
9. Entfernen Sie in keinem Fall die Sicherheitsvorrichtung von Zweipol- oder geerdeten Steckern. Ein Zweipolstecker hat zwei unterschiedlich breite Steckkontakte. Ein geerdeter Stecker hat zwei Steckkontakte und einen dritten Erdungskontakt. Der breitere Steckkontakt oder der zusätzliche

Erdungskontakt dient Ihrer Sicherheit. Falls das mitgelieferte Steckerformat nicht zu Ihrer Steckdose passt, wenden Sie sich bitte an einen Elektriker, damit die Steckdose entsprechend ausgetauscht wird.

10. Verlegen Sie das Netzkabel so, dass es vor Tritten und scharfen Kanten geschützt ist und nicht beschädigt werden kann. Achten Sie bitte insbesondere im Bereich der Stecker, Verlängerungskabel und an der Stelle, an der das Netzkabel das Gerät verlässt, auf ausreichenden Schutz.

11. Das Gerät muss jederzeit mit intaktem Schutzleiter an das Stromnetz angeschlossen sein.

12. Sollte der Hauptnetzstecker oder eine Gerätereckdose die Funktionseinheit zum Abschalten sein, muss diese immer zugänglich sein.

13. Verwenden Sie nur Zusatzgeräte/Zubehörteile, die laut Hersteller geeignet sind.



Wagen benutzen, seien Sie vorsichtig beim Bewegen der Wagen-Gerätkombination, um Verletzungen durch Stolpern zu vermeiden.

15. Ziehen Sie den Netzstecker bei Gewitter oder wenn Sie das Gerät längere Zeit nicht benutzen.

16. Lassen Sie alle Wartungsarbeiten nur von qualifiziertem Service-Personal ausführen. Eine Wartung ist notwendig, wenn das Gerät in irgendeiner Weise beschädigt wurde (z. B. Beschädigung des Netzkabels oder Steckers), Gegenstände oder Flüssigkeit in das Geräterinnere gelangt sind, das Gerät Regen oder Feuchtigkeit ausgesetzt wurde, das Gerät nicht ordnungsgemäß funktioniert oder auf den Boden gefallen ist.



Ihren Haushaltsabfällen zu entsorgen. Dieses Produkt sollte bei einer autorisierten Sammelstelle für Recycling elektrischer und elektronischer Geräte (EEE) abgegeben werden. Wegen bedenkllicher Substanzen, die generell mit elektrischen und elektronischen Geräten in Verbindung stehen, könnte eine unsachgemäße Behandlung dieser Abfallart eine negative Auswirkung auf Umwelt und Gesundheit haben. Gleichzeitig gewährleistet Ihr Beitrag zur richtigen Entsorgung dieses Produkts die effektive Nutzung natürlicher Ressourcen. Für weitere Informationen zur Entsorgung Ihrer Geräte bei einer Recycling-Stelle nehmen Sie bitte Kontakt zum zuständigen städtischen Büro, Entsorgungsamts oder zu Ihrem Haushaltsabfallentsorger auf.

18. Installieren Sie das Gerät nicht in einer beengten Umgebung, zum Beispiel Bücherregal oder ähnliches.

19. Stellen Sie keine Gegenstände mit offenen Flammen, etwa brennende Kerzen, auf das Gerät.
20. Beachten Sie bei der Entsorgung von Batterien den Umweltschutz-Aspekt. Batterien müssen bei einer Batterie-Sammelstelle entsorgt werden.
21. Dieses Gerät ist in tropischen und gemäßigten Klimazonen bis 45° C einsetzbar.

HAFTUNGSAUSSCHLUSS

Music Tribe übernimmt keine Haftung für Verluste, die Personen entstanden sind, die sich ganz oder teilweise auf hier enthaltene Beschreibungen, Fotos oder Aussagen verlassen haben. Technische Daten, Erscheinungsbild und andere Informationen können ohne vorherige Ankündigung geändert werden. Alle Warenzeichen sind Eigentum der jeweiligen Inhaber. Midas, Klark Teknik, Lab Gruppen, Lake, Tannoy, Turbosound, TC Electronic, TC Helicon, Behringer, Bugera, Oberheim, Auratone und Coolaudio sind Warenzeichen oder eingetragene Warenzeichen der Music Tribe Global Brands Ltd. © Music Tribe Global Brands Ltd. 2021 Alle Rechte vorbehalten.

BESCHRÄNKTE GARANTIE

Die geltenden Garantiebedingungen und zusätzliche Informationen bezüglich der von Music Tribe gewährten beschränkten Garantie finden Sie online unter musictribe.com/warranty.

PT **Instruções de Segurança Importantes**

Aviso! Terminais marcados com o símbolo carregam corrente elétrica de magnitude suficiente para constituir um risco de choque elétrico. Use apenas cabos de alto-falantes de alta qualidade com plugues TS de ¼" ou plugues com trava de torção pré-instalados. Todas as outras instalações e modificações devem ser efetuadas por pessoas qualificadas.

Este símbolo, onde quer que o encontre, alerta-o para a leitura das instruções de manuseamento que acompanham o equipamento. Por favor leia o manual de instruções.

Atenção De forma a diminuir o risco de choque elétrico, não remover a cobertura (ou a secção de trás). Não existem peças substituíveis por parte do utilizador no seu interior. Para esse efeito recorrer a um técnico qualificado.

Atenção Para reduzir o risco de incêndios ou choques elétricos o aparelho não deve ser exposto à chuva nem à humidade. Além disso, não deve ser sujeito a salpicos, nem devem ser colocados em cima do aparelho objectos contendo líquidos, tais como jarras.

Atenção Estas instruções de operação devem ser utilizadas, em exclusivo, por técnicos de assistência qualificadas. Para evitar choques elétricos não proceda a reparações ou intervenções, que não as indicadas nas instruções de operação, salvo se possuir as qualificações necessárias. Para evitar choques elétricos não proceda a reparações ou intervenções, que não as indicadas nas instruções de operação. Só o deverá fazer se possuir as qualificações necessárias.

1. Leia estas instruções.
2. Guarde estas instruções.
3. Preste atenção a todos os avisos.
4. Siga todas as instruções.
5. Não utilize este dispositivo perto de água.
6. Limpe apenas com um pano seco.
7. Não obstrua as entradas de ventilação. Instale de acordo com as instruções do fabricante.
8. Não instale perto de quaisquer fontes de calor tais como radiadores, bocas de ar quente, fogões de sala ou outros aparelhos (incluindo amplificadores) que produzam calor.
9. Não anule o objectivo de segurança das fichas polarizadas ou do tipo de ligação à terra. Uma ficha polarizada dispõe de duas palhetas sendo uma mais larga do que a outra. Uma ficha do tipo ligação à terra dispõe

de duas palhetas e um terceiro dente de ligação à terra. A palheta larga ou o terceiro dente são fornecidos para sua segurança. Se a ficha fornecida não encaixar na sua tomada, consulte um electricista para a substituição da tomada obsoleta.

10. Proteja o cabo de alimentação de pisadelas ou apertos, especialmente nas fichas, extensões, e no local de saída da unidade. Certifique-se de que o cabo eléctrico está protegido. Verifique particularmente nas fichas, nos receptáculos e no ponto em que o cabo sai do aparelho.

11. O aparelho tem de estar sempre conectado à rede eléctrica com o condutor de protecção intacto.

12. Se utilizar uma ficha de rede principal ou uma tomada de aparelhos para desligar a unidade de funcionamento, esta deve estar sempre acessível.

13. Utilize apenas ligações/acessórios especificados pelo fabricante.



14. Utilize apenas com o carrinho, estrutura, tripé, suporte, ou mesa especificados pelo fabricante ou vendidos com o dispositivo. Quando utilizar um carrinho, tenha cuidado ao

mover o conjunto carrinho/dispositivo para evitar danos provocados pela terpidação.

15. Desligue este dispositivo durante as trovoadas ou quando não for utilizado durante longos períodos de tempo.

16. Qualquer tipo de reparação deve ser sempre efectuado por pessoal qualificado. É necessária uma reparação sempre que a unidade tiver sido de alguma forma danificada, como por exemplo: no caso do cabo de alimentação ou ficha se encontrarem danificados; na eventualidade de líquido ter sido derramado ou objectos terem caído para dentro do dispositivo; no caso da unidade ter estado exposta à chuva ou à humidade; se esta não funcionar normalmente, ou se tiver caído.



17. Correcta eliminação deste produto: este símbolo indica que o produto não deve ser eliminado juntamente com os resíduos domésticos, segundo a Directiva REEE (2012/19/EU) e a legislação nacional. Este produto deverá

ser levado para um centro de recolha licenciado para a reciclagem de resíduos de equipamentos eléctricos e electrónicos (EEE). O tratamento incorrecto deste tipo de resíduos pode ter um eventual impacto negativo no ambiente e na saúde humana devido a substâncias potencialmente perigosas que estão geralmente associadas aos EEE. Ao mesmo tempo, a sua colaboração para a eliminação correcta deste produto irá contribuir para a utilização eficiente dos recursos naturais. Para mais informação acerca dos locais onde poderá deixar o seu equipamento usado para reciclagem, é favor contactar os serviços municipais locais, a entidade de gestão de resíduos ou os serviços de recolha de resíduos domésticos.

18. Não instale em lugares confinados, tais como estantes ou unidades similares.

19. Não coloque fontes de chama, tais como velas acesas, sobre o aparelho.

20. Favor, obedecer os aspectos ambientais de descarte de bateria. Baterias devem ser descartadas em um ponto de coletas de baterias.

21. Esse aparelho pode ser usado em climas tropicais e moderados até 45°C.

LEGAL RENUNCIANTE

O Music Tribe não se responsabiliza por perda alguma que possa ser sofrida por qualquer pessoa que dependa, seja de maneira completa ou parcial, de qualquer descrição, fotografia, ou declaração aqui contidas. Dados técnicos, aparências e outras informações estão sujeitas a modificações sem aviso prévio. Todas as marcas são propriedade de seus respectivos donos. Midas, Klark Teknik, Lab Gruppen, Lake, Tannoy, Turbosound, TC Electronic, TC Helicon, Behringer, Bugera, Oberheim, Auratone e Coolaudio são marcas ou marcas registradas do Music Tribe Global Brands Ltd. © Music Tribe Global Brands Ltd. 2021 Todos direitos reservados.

GARANTIA LIMITADA

Para obter os termos de garantia aplicáveis e condições e informações adicionais a respeito da garantia limitada do Music Tribe, favor verificar detalhes na íntegra através do website musictribe.com/warranty.

IT **Informazioni importanti**

Attenzione I terminali contrassegnati da questo simbolo conducono una corrente elettrica di magnitudine sufficiente a costituire un rischio di scossa elettrica. Utilizzare solo cavi per altoparlanti professionali di alta qualità con jack sbilanciati da 6,35mm. o connettori con blocco a rotazione. Tutte le altre installazioni o modifiche devono essere eseguite esclusivamente da personale qualificato.

Attenzione Questo simbolo, ovunque appaia, avverte della presenza di una tensione pericolosa non isolata all'interno dello chassis, tensione che può essere sufficiente per costituire un rischio di scossa elettrica.

Attenzione Questo simbolo, ovunque appaia, segnala importanti istruzioni operative e di manutenzione nella documentazione allegata. Si invita a leggere il manuale.

Attenzione Per ridurre il rischio di scosse elettriche, non rimuovere il coperchio superiore (o la sezione posteriore). All'interno non ci sono parti riparabili dall'utente. Per la manutenzione rivolgersi a personale qualificato.

Attenzione Per ridurre il rischio di incendi o scosse elettriche, non esporre questo apparecchio a pioggia e umidità. L'apparecchio non deve essere esposto a gocciolio o schizzi di liquidi e nessun oggetto contenente liquidi, come vasi, deve essere collocato sull'apparecchio.

Attenzione Queste istruzioni di servizio sono destinate esclusivamente a personale qualificato. Per ridurre il rischio di scosse elettriche non eseguire interventi di manutenzione diversi da quelli contenuti nel manuale di istruzioni. Le riparazioni devono essere eseguite da personale di assistenza qualificato.

1. Leggere queste istruzioni.
2. Conservare queste istruzioni.
3. Prestare attenzione a tutti gli avvisi.
4. Applicare tutte le istruzioni.
5. Non utilizzare questo dispositivo vicino l'acqua.
6. Pulire esclusivamente con un panno asciutto.
7. Non bloccare le aperture di ventilazione. Installare in conformità con le istruzioni del produttore.
8. Non installare vicino a fonti di calore come radiatori, termoregolatori, stufe o altri apparecchi (inclusi amplificatori) che producono calore.

9. Non escludere la sicurezza fornita dalla spina polarizzata o con messa a terra. Una spina polarizzata ha due lame, una più larga dell'altra. Una spina con messa a terra ha due lame e un terzo polo di messa a terra. La lama larga o il terzo polo sono forniti per la vostra sicurezza. Se la spina fornita non si adatta alla presa, consultare un elettricista per la sostituzione della presa obsoleta.

10. Proteggere il cavo di alimentazione dal calpestio o essere schiacciato in particolare alle spine, prese di corrente e il punto in cui esce dall'apparecchio.

11. Utilizzare esclusivamente dispositivi/accessori specificati dal produttore.



carrello/apparecchio per evitare lesioni dovute al ribaltamento.

12. Utilizzare solo carrelli, supporti, treppiedi, staffe o tavoli indicati dal produttore o venduti con l'apparecchio. Utilizzando un carrello, prestare attenzione quando si sposta la combinazione

13. Scollegare questo apparecchio durante i temporali o se non è utilizzato per lunghi periodi di tempo.

14. Per tutte le riparazioni rivolgersi a personale qualificato. La manutenzione è necessaria quando l'apparecchio è danneggiato in qualsiasi modo, come danneggiamento del cavo di alimentazione o della spina, versamento di liquido o oggetti caduti nell'apparecchio, se l'apparecchio è stato esposto a pioggia o umidità, se non funziona normalmente o è caduto.

15. L'apparecchio deve essere collegato a una presa di corrente elettrica con messa a terra di protezione.

16. Se la spina o una presa del dispositivo è utilizzata come dispositivo di disconnessione, deve essere facilmente utilizzabile.



17. Smaltimento corretto di questo prodotto: questo simbolo indica che questo dispositivo non deve essere smaltito insieme ai rifiuti domestici, secondo la Direttiva RAEE (2012/19/UE) e la vostra legislazione nazionale. Questo prodotto deve essere portato in un centro di raccolta autorizzato per il riciclaggio di rifiuti di apparecchiature elettriche ed elettroniche (RAEE). La cattiva gestione di questo tipo di rifiuti potrebbe avere un possibile impatto negativo sull'ambiente e sulla salute umana a causa di sostanze potenzialmente pericolose che sono generalmente associate alle apparecchiature elettriche ed elettroniche. Nello stesso tempo la vostra collaborazione al corretto smaltimento di questo prodotto contribuirà all'utilizzo efficiente delle risorse naturali. Per ulteriori informazioni su dove è possibile trasportare le apparecchiature per il riciclaggio vi invitiamo a contattare l'ufficio comunale locale o il servizio di raccolta dei rifiuti domestici.

18. Non installare in uno spazio ristretto, come in una libreria o in una struttura simile.

19. Non collocare sul dispositivo fonti di fiamme libere, come candele acesse.

20. Per lo smaltimento delle batterie, tenere in considerazione gli aspetti ambientali. Le batterie devono essere smaltite in un punto di raccolta delle batterie esauste.

21. Questo apparecchio può essere usato in climi tropicali e temperati fino a 45°C.

DISCLAIMER LEGALE

Music Tribe non si assume alcuna responsabilità per eventuali danni che possono essere subiti da chiunque si affidi in tutto o in parte a qualsiasi descrizione, fotografia o dichiarazione contenuta qui. Specifiche tecniche, aspetti e altre informazioni sono soggette a modifiche senza preavviso. Tutti i marchi sono di proprietà dei rispettivi titolari. Midas, Klark Teknik, Lab Gruppen, Lake, Tannoy, Turbosound, TC Electronic, TC Helicon, Behringer, Bugera, Oberheim, Auratone e Coolaudio sono marchi o marchi registrati di Music Tribe Global Brands Ltd. © Music Tribe Global Brands Ltd. 2021 Tutti i diritti riservati.

GARANZIA LIMITATA

Per i termini e le condizioni di garanzia applicabili e le informazioni aggiuntive relative alla garanzia limitata di Music Tribe, consultare online i dettagli completi su musictribe.com/warranty.

NL Belangrijke veiligheidsvoorschriften**Waarschuwing**

Aansluitingen die gemerkt zijn met het symbool voeren een zodanig hoge spanning dat ze een risico vormen voor elektrische schokken. Gebruik uitsluitend kwalitatief hoogwaardige, in de handel verkrijgbare luidsprekerkabels die voorzien zijn van ¼" TS stekkers. Laat uitsluitend gekwalificeerd personeel alle overige installatie- of modificatiehandelingen uitvoeren.



Dit symbool wijst u altijd op belangrijke bedienings- en onderhoudsvoorschriften in de bijbehorende documenten. Wij vragen u dringend de handleiding te lezen.

**Attentie**

Verwijder in geen geval de bovenste afdekking (van het achterste gedeelte) anders bestaat er gevaar voor een elektrische schok. Het apparaat bevat geen te onderhouden onderdelen. Reparatiewerkzaamheden mogen uitsluitend door gekwalificeerd personeel uitgevoerd worden.

**Attentie**

Om het risico op brand of elektrische schokken te beperken, dient u te voorkomen dat dit apparaat wordt blootgesteld aan regen en vocht. Het apparaat mag niet worden blootgesteld aan neerdruppelend of opspattend water en er mogen geen met water gevulde voorwerpen – zoals een vaas – op het apparaat worden gezet.

**Attentie**

Deze onderhoudsinstructies zijn uitsluitend bedoeld voor gekwalificeerd onderhoudspersoneel. Om elektrische schokken te voorkomen, mag u geen andere onderhoudshandelingen verrichten dan in de bedieningsinstructies vermeld staan. Reparatiewerkzaamheden mogen alleen uitgevoerd worden door gekwalificeerd onderhoudspersoneel.

1. Lees deze voorschriften.
2. Bewaar deze voorschriften.
3. Neem alle waarschuwingen in acht.
4. Volg alle voorschriften op.
5. Gebruik dit apparaat niet in de buurt van water.
6. Reinig het uitsluitend met een droge doek.
7. Let erop geen van de ventilatie-openingen te bedekken. Plaats en installeer het volgens de voorschriften van de fabrikant.
8. Het apparaat mag niet worden geplaatst in de buurt van radiatoren, warmte-uitlaten, kachels of andere zaken (ook versterkers) die warmte afgeven.

9. Maak de veiligheid waarin door de polarisatie- of aardingsstekker wordt voorzien, niet ongedaan. Een polarisatiestekker heeft twee bladen, waarvan er een breder is dan het andere. Een aardingsstekker heeft twee bladen en een derde uitsteeksel voor de aarding. Het bredere blad of het derde uitsteeksel zijn er voor uw veiligheid. Mocht de geleverde stekker niet in uw stopcontact passen, laat het contact dan door een elektricien vervangen.

10. Om beschadiging te voorkomen, moet de stroomleiding zo gelegd worden dat er niet kan worden overgelopen en dat ze beschermd is tegen scherpe kanten. Zorg zeker voor voldoende bescherming aan de stekkers, de verlengkabels en het punt waar het netsnoer het apparaat verlaat.

11. Het toestel met altijd met een intacte aarddraad aan het stroomnet aangesloten zijn.

12. Wanneer de stekker van het hoofdnetwork of een apparaatstopcontact de functionele eenheid voor het uitschakelen is, dient deze altijd toegankelijk te zijn.

13. Gebruik uitsluitend door de producent gespecificeerd toebehoren c.q. onderdelen.



14. Gebruik het apparaat uitsluitend in combinatie met de wagen, het statief, de driepoot, de beugel of tafel die door de producent is aangegeven, of die in combinatie met het apparaat wordt verkocht.

Bij gebruik van een wagen dient men voorzichtig te zijn bij het verwijderen van de combinatie wagen/apparaat en letsel door vallen te voorkomen.

15. Bij onweer en als u het apparaat langere tijd niet gebruikt, haalt u de stekker uit het stopcontact.

16. Laat alle voorkomende reparaties door vakkundig en bevoegd personeel uitvoeren. Reparatiewerkzaamheden zijn nodig als het toestel op enige wijze beschadigd is geraakt, bijvoorbeeld als de hoofd-stroomkabel of -stekker is beschadigd, als er vloeistof of voorwerpen in terecht zijn gekomen, als het aan regen of vochtigheid heeft bloot-gestaan, niet normaal functioneert of wanneer het is gevallen.



17. Correcte afvoer van dit product: dit symbool geeft aan dat u dit product op grond van de AEEA-richtlijn (2012/19/EU) en de nationale wetgeving van uw land niet met het gewone huishoudelijke afval mag

weggooien. Dit product moet na afloop van de nuttige levensduur naar een officiële inzamelpost voor afgedankte elektrische en elektronische apparatuur (AEEA) worden gebracht, zodat het kan worden gerecycled. Vanwege de potentieel gevaarlijke stoffen die in elektrische en elektronische apparatuur kunnen voorkomen, kan een onjuiste afvoer van afval van het onderhavige type een negatieve invloed op het milieu en de menselijke gezondheid hebben. Een juiste afvoer van dit product is echter niet alleen beter voor het milieu en de gezondheid, maar draagt tevens bij aan een doelmatiger gebruik

van de natuurlijke hulpbronnen. Voor meer informatie over de plaatsen waar u uw afgedankte apparatuur kunt inleveren, kunt u contact opnemen met uw gemeente of de plaatselijke reinigingsdienst.

18. Installeer niet in een kleine ruimte, zoals een boekenkast of iets dergelijks.

19. Plaats geen open vlammen, zoals brandende kaarsen, op het apparaat.

20. Houd rekening met de milieuaspecten van het afvoeren van batterijen. Batterijen moeten bij een inzamelpunt voor batterijen worden ingeleverd.

21. Dit apparaat kan worden gebruikt in tropische en gematigde klimaten tot 45 °C.

WETTELIJKE ONTKENNING

Music Tribe aanvaardt geen aansprakelijkheid voor enig verlies dat kan worden geleden door een persoon die geheel of gedeeltelijk vertrouwt op enige beschrijving, foto of verklaring hierin. Technische specificaties, verschijningen en andere informatie kunnen zonder voorafgaande kennisgeving worden gewijzigd. Alle handelsmerken zijn eigendom van hun respectievelijke eigenaren. Midas, Klark Teknik, Lab Gruppen, Lake, Tannoy, Turbosound, TC Electronic, TC Helicon, Behringer, Bugera, Oberheim, Auratone en Coolaudio zijn handelsmerken of gedeponeerde handelsmerken van Music Tribe Global Brands Ltd. © Music Tribe Global Brands Ltd. 2021 Alle rechten voorbehouden.

BEPERKTE GARANTIE

Voor de toepasselijke garantievoorwaarden en aanvullende informatie met betrekking tot de beperkte garantie van Music Tribe, zie de volledige details online op musictribe.com/warranty.

SE Viktiga säkerhetsanvisningar**Varning**

Uttag markerade med symbolen leder elektrisk strömstyrka som är tillräckligt stark för att utgöra en risk för elchock. Använd endast högkvalitativa, kommersiellt tillgängliga högtalarkablar med förhåndsinstallerade ¼" TS-kontakter. All annan installering eller modifikation bör endast utföras av kompetent personal.



Den här symbolen hänvisar till viktiga punkter om användning och underhåll i den medföljande dokumentationen. Var vänlig och läs bruksanvisningen.

**Försiktighet**

Minska risken för elektriska stötar genom att aldrig ta av höljet upptill på apparaten (eller ta av baksidan). Inuti apparaten finns det inga delar som kan repareras av användaren. Endast kvalificerad personal får genomföra reparationer.

**Försiktighet**

För att minska risken för brand och elektriska stötar ska apparaten skyddas mot regn och fukt. Apparaten går inte utsätts för dropp eller spill och inga vattenbehållare som vasar etc. får placeras på den.

**Försiktighet**

Serviceinstruktionen är enbart avsedd för kvalificerad servicepersonal. För att undvika risker genom elektriska stötar, genomföra reparationer på apparaten, vilka inte är beskrivna i bruksanvisningen. Endast kvalificerad fackpersonal får genomföra reparationerna.

1. Läs dessa anvisningar.
2. Spara dessa anvisningar.
3. Beakta alla varningar.
4. Följ alla anvisningar.
5. Använd inte apparaten i närheten av vatten.
6. Rengör endast med torr trasa.
7. Blockera inte ventilationsöppningarna. Installera enligt tillverkarens anvisningar.
8. Installera aldrig intill värmekällor som värme-element, varmluftsintag, spisar eller annan utrustning som avger värme (inklusive förstärkare).
9. Ändra aldrig en polariserad eller jordad kontakt. En polariserad kontakt har två blad – det ena bredare än det andra. En jordad kontakt har två blad och ett tredje jordstift. Det breda bladet eller jordstiftet är till för din säkerhet. Om den medföljande kontakten inte passar i ditt uttag, ska du kontakta en elektriker för att få uttaget bytt.

10. Förlägg elkabeln så, att det inte är möjligt att trampa på den och att den är skyddad mot skarpa kanter och inte kan skadas. Ge i synnerhet akt på områdena omkring stickkontakterna, förlängningskablarna och på det ställe, där elkabeln lämnar apparaten, är tillräckligt skyddade.

11. Apparaten måste alltid vara ansluten till elnätet med intakt skyddsledare.

12. Om huvudkontakten, eller ett apparatuttag, fungerar som avstängningsenhet måste denna alltid vara tillgänglig.

13. Använd endast tillkopplingar och tillbehör som angetts av tillverkaren.



14. Använd endast med vagn, stativ, trefot, hållare eller bord som angetts av tillverkaren, eller som sålts tillsammans med apparaten. Om du använder en vagn, var försiktig, när du

förflyttar kombinationen vagn-apparat, för att förhindra olycksfall genom snubbling.

15. Dra ur anslutningskontakten und åskväder eller när apparaten inte ska användas under någon längre tid.

16. Låt kvalificerad personal utföra all service. Service är nödvändig när apparaten har skadats, t.ex. när en elkabel eller kontakt är skadad, vätska eller främmande föremål har kommit in i apparaten, eller när den har fallit i golvet.



17. Kassera produkten på rätt sätt: den här symbolen indikerar att produkten inte ska kastas i hushållssoporna, enligt WEEE direktivet (2012/19/EU) och gällande, nationell lagstiftning. Produkten ska lämnas till ett

auktoriserat återvinningsställe för elektronisk och elektrisk utrustning (EEE). Om den här sortens avfall hanteras på fel sätt kan miljön, och människors hälsa, påverkas negativt på grund av potentiella risksubstanser som ofta associeras med EEE. Avfallshanteras produkten däremot på rätt sätt bidrar detta till att naturens resurser används på ett bra sätt. Kontakta kommun, ansvarig förvaltning eller avfallshanteringsföretag för mer information om återvinningscentral där produkten kan lämnas

18. Installera inte i ett trångt utrymme, t.ex. i en bokhylla eller liknande enhet.

19. Placera inte källor med öppen eld, t.ex. tända ljus, på apparaten.

20. Tänk på miljöaspekterna vid kassering av batterier. Batterier måste kasseras på ett batteriuppsamlingsställe.

21. Denna apparat kan användas i tropiska och mätliga klimat upp till 45 °C.

FRISKRIVNINGSKLAUSUL

Music Tribe tar inget ansvar för någon förlust som kan drabbas av någon person som helt eller delvis förlitar sig på någon beskrivning, fotografi eller uttalande som finns här. Tekniska specifikationer, utseenden och annan information kan ändras utan föregående meddelande. Alla varumärken tillhör respektive ägare. Midas, Klark Teknik, Lab Gruppen, Lake, Tannoy, Turbosound, TC Electronic, TC Helicon, Behringer, Bugera, Oberheim, Auratone och Coolaudio är varumärken eller registrerade varumärken som tillhör Music Tribe Global Brands Ltd. © Music Tribe Global Brands Ltd. 2021 Alla Rättigheter reserverade.

BEGRÄNSAD GARANTI

För tillämpliga garantivillkor och ytterligare information om Music Tribes begränsade garanti, se fullständig information online på musictribe.com/warranty.

PL Ważne informacje o bezpieczeństwie



Uwaga

Terminale oznaczone symbolem przesyłają wystarczająco wysokie napięcie elektryczne, aby stworzyć ryzyko porażenia prądem. Używaj wyłącznie wysokiej jakości fabrycznie przygotowanych kabli z zainstalowanymi wtyczkami ¼" TS. Wszystkie inne instalacje lub modyfikacje powinny być wykonywane wyłącznie przez wykwalifikowany personel techniczny.



Ten symbol informuje o ważnych wskazówkach dotyczących obsługi i konserwacji urządzenia w dołączonej dokumentacji. Proszę przeczytać stosowne informacje w instrukcji obsługi.



Uwaga

W celu wyeliminowania zagrożenia porażenia prądem zabrania się zdejmowania obudowy lub tylnej ścianki urządzenia. Elementy znajdujące się we wnętrzu urządzenia nie mogą być naprawiane przez użytkownika. Naprawy mogą być wykonywane jedynie przez wykwalifikowany personel.



Uwaga

W celu wyeliminowania zagrożenia porażenia prądem lub zapalenia się urządzenia nie wolno wystawiać go na działanie deszczu i wilgotności oraz dopuszczać do tego, aby do wnętrza dostała się woda lub inna ciecz. Nie należy stawiać na urządzeniu napełnionych cieżką przedmiotów takich jak np. wazon lub szklanka.



Uwaga

Prace serwisowe mogą być wykonywane jedynie przez wykwalifikowany personel. W celu uniknięcia zagrożenia porażenia prądem nie należy wykonywać żadnych manipulacji, które nie są opisane w instrukcji obsługi. Naprawy wykonywane mogą być jedynie przez wykwalifikowany personel techniczny.

1. Proszę przeczytać poniższe wskazówki.
 2. Proszę przechowywać niniejszą instrukcję.
 3. Należy przestrzegać wszystkich wskazówek ostrzegawczych.
 4. Należy postępować zgodnie z instrukcją obsługi.
 5. Urządzenia nie wolno używać w pobliżu wody.
 6. Urządzenie można czyścić wyłącznie suchą szmatką.
 7. Nie zasłaniać otworów wentylacyjnych.
- W czasie podłączania urządzenia należy przestrzegać zaleceń producenta.

8. Nie stawiać urządzenia w pobliżu źródeł ciepła takich, jak grzejniki, piece lub urządzenia produkujące ciepło (np. wzmacniacze).

9. W żadnym wypadku nie należy usuwać zabezpieczeń z wtyczek dwubiegunowych oraz wtyczek z uziemieniem. Wtyczka dwubiegunowa posiada dwa wtyki kontaktowe o różnej szerokości. Wtyczka z uziemieniem ma dwa wtyki kontaktowe i trzeci wtyk uziemienia. Szerszy wtyk kontaktowy lub dodatkowy wtyk uziemienia służą do zapewnienia bezpieczeństwa użytkowników. Jeśli format wtyczki urządzenia nie odpowiada standardowi gniazdka, proszę zwrócić się do elektryka z prośbą o wymienienie gniazda.

10. Kabel sieciowy należy ułożyć tak, aby nie był narażony na deptanie i działanie ostrych krawędzi, co mogłoby doprowadzić do jego uszkodzenia. Szczególną uwagę zwrócić należy na odpowiednią ochronę miejsc w pobliżu wtyczek i przedłużaczy oraz miejsce, w którym kabel sieciowy przymocowany jest do urządzenia.

11. Urządzenie musi być zawsze podłączone do sieci sprawnym przewodem z uziemieniem.

12. Jeżeli wtyk sieciowy lub gniazdo sieciowe w urządzeniu pełni funkcję wyłącznika, to muszą one być zawsze łatwo dostępne.

13. Używać wyłącznie sprzętu dodatkowego i akcesoriów zgodnie z zaleceniami producenta.



14. Używać jedynie zalecanych przez producenta lub znajdujących się w zestawie wózków, stojaków, statywów, uchwytów i stołów. W przypadku

posługiwania się wózkiem należy zachować szczególną ostrożność w trakcie przewożenia zestawu, aby uniknąć niebezpieczeństwa potknięcia się i zranienia.

15. W trakcie burzy oraz na czas dłuższego nieużywania urządzenia należy wyjąć wtyczkę z gniazdka sieciowego.

16. Wykonywanie wszelkich napraw należy zlecać jedynie wykwalifikowanemu pracownikowi serwisu. Przeprowadzenie przeglądu technicznego staje się konieczne, jeśli urządzenie zostało uszkodzone w jakikolwiek sposób (dotyczy to także kabla sieciowego lub wtyczki), jeśli do wnętrza urządzenia dostały się przedmioty lub ciecz, jeśli urządzenie wystawione było na działanie deszczu lub wilgoci, jeśli urządzenie nie funkcjonuje poprawnie oraz kiedy spadło na podłogę.



17. Prawidłowa utylizacja produktu: Ten symbol wskazuje, że tego produktu nie należy wyrzucać razem ze zwykłymi odpadami domowymi, tylko zgodnie z dyrektywą w sprawie zużytego sprzętu

elektrycznego i elektronicznego (WEEE) (2012/19/EU) oraz przepisami krajowymi. Niniejszy produkt należy przekazać do autoryzowanego punktu zbiórki zużytego sprzętu elektrycznego i elektronicznego. Niewłaściwe postępowanie z tego typu odpadami może wywołać szkodliwe działanie na środowisko naturalnej i

zdrowie człowieka z powodu potencjalnych substancji niebezpiecznych zaliczanych jako zużyty sprzęt elektryczny i elektroniczny. Jednocześnie, Twój wkład w prawidłową utylizację niniejszego produktu przyczynia się do oszczędnego wykorzystywania zasobów naturalnych. Szczegółowych informacji o miejscach, w których można oddawać zużyty sprzęt do recyklingu, udzielają urzędy miejskie, przedsiębiorstwa utylizacji odpadów lub najbliższy zakład utylizacji odpadów.

18. Nie instaluj w ograniczonej przestrzeni, takiej jak półka na książki lub podobny zestaw.

19. Nie stawiaj na urządzeniu źródeł otwartego ognia, takich jak zapalone świece.

20. Należy pamiętać o środowiskowych aspektach utylizacji baterii. Baterie należy utylizować w punkcie zbiórki baterii.

21. To urządzenie może być używane w klimacie tropikalnym i umiarkowanym do 45 °C.

ZASTRZEŻENIA PRAWNE

Music Tribe nie ponosi odpowiedzialności za jakiegokolwiek straty, które mogą ponieść osoby, które polegają w całości lub w części na jakimkolwiek opisie, fotografii lub oświadczeniu zawartym w niniejszym dokumencie. Specyfikacje techniczne, wygląd i inne informacje mogą ulec zmianie bez powiadomienia. Wszystkie znaki towarowe są własnością ich odpowiednich właścicieli. Midas, Klark Teknik, Lab Gruppen, Lake, Tannoy, Turbosound, TC Electronic, TC Helicon, Behringer, Bugera, Oberheim, Auratone i Coolaudio są znakami towarowymi lub zastrzeżonymi znakami towarowymi firmy Music Tribe Global Brands Ltd. © Music Tribe Global Brands Ltd. 2021 Wszystkie prawa zastrzeżone.

OGRANICZONA GWARANCJA

Aby zapoznać się z obowiązującymi warunkami gwarancji i dodatkowymi informacjami dotyczącymi ograniczonej gwarancji Music Tribe, zapoznaj się ze wszystkimi szczegółami w trybie online pod adresem musictribe.com/warranty.

PRO MIXER DX2000USB Hook-up

EN Step 1: Hook-Up

ES Paso 1: Conexión

FR Etape 1 : Connexions

DE Schritt 1: Verkabelung

PT Passo 1: Conexões

IT Passo 1: Allacciare

NL Stap 1: Hook-Up

SE Steg 1: Anslutning

PL Krok 1: Podłączeni

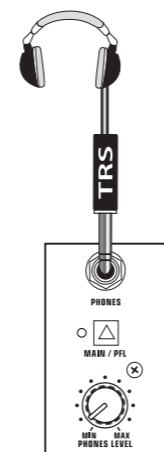
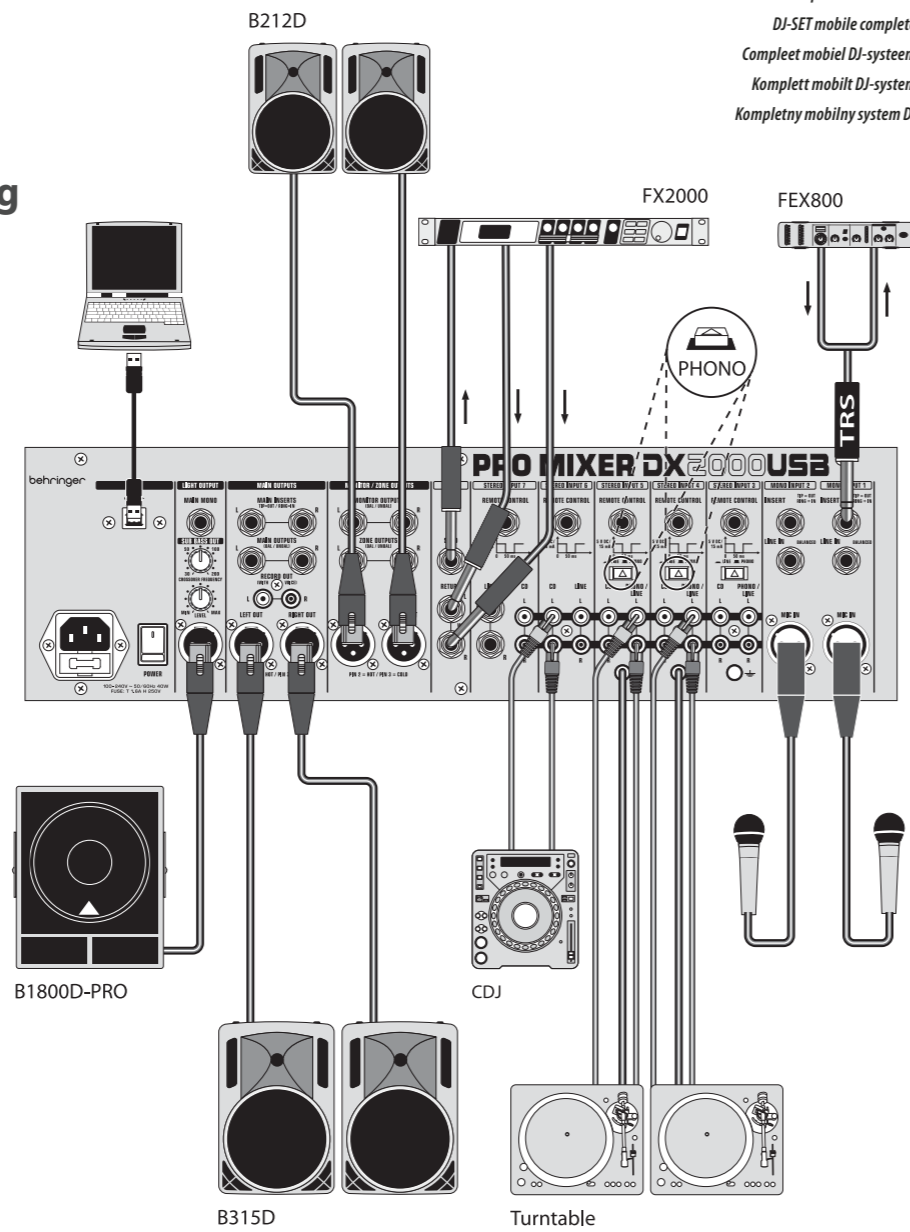

Simple setup with club PA system
 Sencilla configuración con sistema PA para pequeño club
 Configuration simple avec une sonorisation
 Einfache Einrichtung mit Club-PA-system
 Instalação básica do sistema PA clube
 Installazione semplice con impianti dei locali
 Eenvoudige installatie met club PA-systeem
 Enkel installation med PA-system
 Prosta konfiguracja z klubowym systemem PA

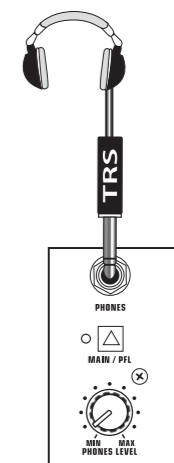
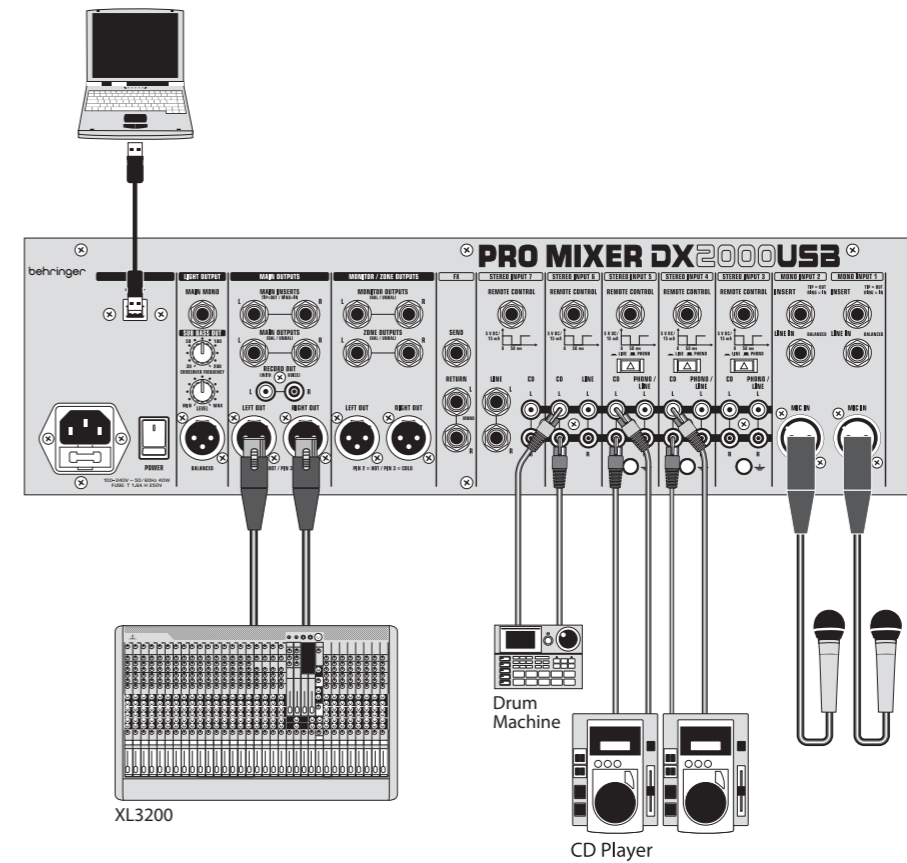

EN

ES

FR

DE

PT

IT

NL

SE

PL

PRO MIXER DX2000USB Controls

EN Step 2: Controls

ES Paso 2: Controles

FR Etape 2 : Réglages

DE Schritt 2: Bedienelemente

PT Passo 2: Controlos

GAIN knob adjusts the input signal level.

El mando **GAIN** le permite ajustar el nivel de la señal de entrada.

Le bouton de **GAIN** détermine le niveau du signal d'entrée.

Mit dem **GAIN**-Drehknopf kann der Eingangssignalpegel justiert werden.

GAIN ajusta o nível da entrada de sinal da fonte de áudio.

INPUT button selects the channel's audio source.

El botón **INPUT** elige la fuente audio del canal.

La touche **INPUT** sélectionne la source audio de la voie.

Mit der **INPUT**-Taste wird die Audioquelle des Kanals gewählt.

INPUT seleciona o canal da fonte de áudio.

FX button routes the channel to the FX SEND and RETURN loop for adding external effects.

El botón **FX** deriva la señal del canal al bucle FX SEND y RETURN para que pueda añadir efectos externos.

La touche **FX** affecte la voie à la boucle d'effets FX SEND et RETURN, ce qui vous permet de traiter le signal de la voie avec un processeur d'effets externe.

Mit der **FX**-Taste wird der Kanal zur FX SEND- und RETURN-Schleife geleitet, um externe Effekte hinzuzufügen.

FX gira o canal para o modo FX SEND e pode ser RETORNADO para adicionar efeitos externos.

EQ ON button engages the 3-band equalization knobs.

El botón **EQ ON** activa los mandos del ecualizador de 3 bandas.

La touche **EQ ON** active/désactive les 3 boutons d'égalisation.

Mit der **EQ ON**-Taste werden die 3-Band-Equalizer-Drehknöpfe aktiviert.

EQ ON envolve os três botões de equalização.

LEVEL METER displays the left and right MAIN signal as well as the PFL signal level.

El medidor **LEVEL METER** le muestra el nivel de la señal MAIN izquierda y derecha, así como el de la señal PFL.

L'afficheur **LEVEL METER** indique le niveau des sorties générales gauche et droite (MAIN), ainsi que le niveau du signal PFL.

Der **LEVEL METER** zeigt den Pegel des linken und des rechten MAIN-Signals sowie den Pegel des PFL-Signals an.

LEVEL METER mostra os sinais da esquerda e da direita bem como o nível de sinal do PFL.

LOW CUT button removes unwanted low frequencies from the channel.

El botón **LOW CUT** elimina del canal las bajas frecuencias no deseadas.

La touche **LOW CUT** atténue les très basses fréquences de la voie.

Mit dem **LOW CUT**-Drehknopf werden unerwünschte Niederfrequenzen aus dem Kanal entfernt.

LOW CUT remove baixas frequências indesejadas no canal.

EQ knobs adjust the high, mid, and low frequencies of the channel by -32 dB or up to +12 dB.

Los mandos **EQ** ajustan las frecuencias agudas, medias y graves del canal entre -32 dB y +12 dB.

Les boutons **EQ** régulent la réponse dans les fréquences hautes, médiums et basses de la voie avec une atténuation de -32 dB et une accentuation de +12 dB.

Mit den **EQ**-Drehknöpfen können die Kanalpegel der Hoch-, Mittel- und Niederfrequenzen im Bereich zwischen -32 dB und +12 dB justiert werden.

EQ ajusta altas, médias e baixas frequências do canal de -32 dB a +12 dB.

PFL button sends the channel to the PFL bus for headphone monitoring.

El botón **PFL** envía la señal del canal al bus PFL para su monitorización a través de auriculares.

La touche **PFL** affecte le signal de la voie au bus PFL pour l'écoute au casque.

Mit der **PFL**-Taste wird der Kanal zum PFL-Bus zum Überwachen der Kopfhörer gesendet.

PFL envia o canal do PFL para o fone de ouvido.

CHANNEL fader adjusts the channel volume.

El fader **CHANNEL** ajusta el volumen del canal.

Le Fader **CHANNEL** vous permet de régler le niveau de la voie dans le mixage général.

Mit dem **CHANNEL**-Fader kann die Kanallautstärke justiert werden.

CHANNEL o botão ajusta o volume do canal.

CROSSFADER button sends the channel to the X/Y CROSSFADER.

El botón **CROSSFADER** envía el canal al CROSSFADER X/Y.

La touche **CROSSFADER** affecte le signal de la voie au CROSSFADER X/Y.

Mit der **CROSSFADER**-Taste wird der Kanal zum X/Y CROSSFADER gesendet.

CROSSFADER o botão envia o canal para o X/Y CROSSFADER.

ASSIGN button selects whether an active channel appears in the X or Y side of the X/Y CROSSFADER.

El botón **ASSIGN** le permite elegir si un canal activo aparece en el lado X o Y del CROSSFADER X/Y.

La touche **ASSIGN** détermine si le signal de la voie est affecté au côté X ou Y du CROSSFADER X/Y.

Mit der **ASSIGN**-Taste wird gewählt, ob ein aktiver Kanal auf der X- oder der Y-Seite von X/Y CROSSFADER erscheint.

ASSIGN seleciona quando um canal ativo aparece em X ou Y ao lado do X/Y CROSSFADER.

MONITOR fader adjusts the output of the MONITOR OUTPUTS on the rear panel. Press the PHONES TO MONITOR button to send the headphone mix to the MONITOR OUTPUTS.

El fader **MONITOR** ajusta la señal enviada a las salidas MONITOR OUTPUTS del panel trasero. Pulse el botón PHONES TO MONITOR si quiere enviar la mezcla de auriculares a estas salidas MONITOR OUTPUTS.

Le Fader **MONITOR** modifie le niveau des sorties MONITOR OUTPUTS de la face arrière. Appuyez sur la touche PHONES TO MONITOR pour transmettre le mixage du casque aux sorties MONITOR OUTPUTS.

Mit dem **MONITOR**-Fader wird die Ausgabe von MONITOR OUTPUTS auf der Rückwand justiert. Drücken Sie die PHONES TO MONITOR-Taste, um den Kopfhörer-Mix zu den MONITOR OUTPUTS zu senden.

MONITOR botão ajusta a saída do MONITOR OUTPUTS no painel traseiro. Pressione o botão PHONES TO MONITOR para enviar o mix do fone de ouvido para o MONITOR OUTPUTS.

BALANCE knob adjusts the blend of PFL and main signals in the headphones. Press the SPLIT button to activate the BALANCE knob and deactivate the MAIN/PFL function.

El mando **BALANCE** ajusta la mezcla entre señal principal y PFL en los auriculares. Pulse el botón SPLIT para activar el mando BALANCE y desactivar la función MAIN/PFL.

Le bouton **BALANCE** permet le mixage du signal PFL et du signal du mixage général dans le casque. Appuyez sur la touche SPLIT pour activer le bouton BALANCE et désactiver la fonction MAIN/PFL.

Mit dem **BALANCE**-Drehknopf wird die Mischung von PFL- und Hauptsignalen auf den Kopfhörern justiert. Drücken Sie die SPLIT-Taste, um den BALANCE-Drehknopf zu aktivieren und die MAIN/PFL-Funktion zu deaktivieren.

BALANCE ajusta a mistura do PFL e dos principais sinais nos fones de ouvido. Pressione o bot. SPLIT para ativar o bot. BALANCE e desativar a fun. MAIN/PFL.

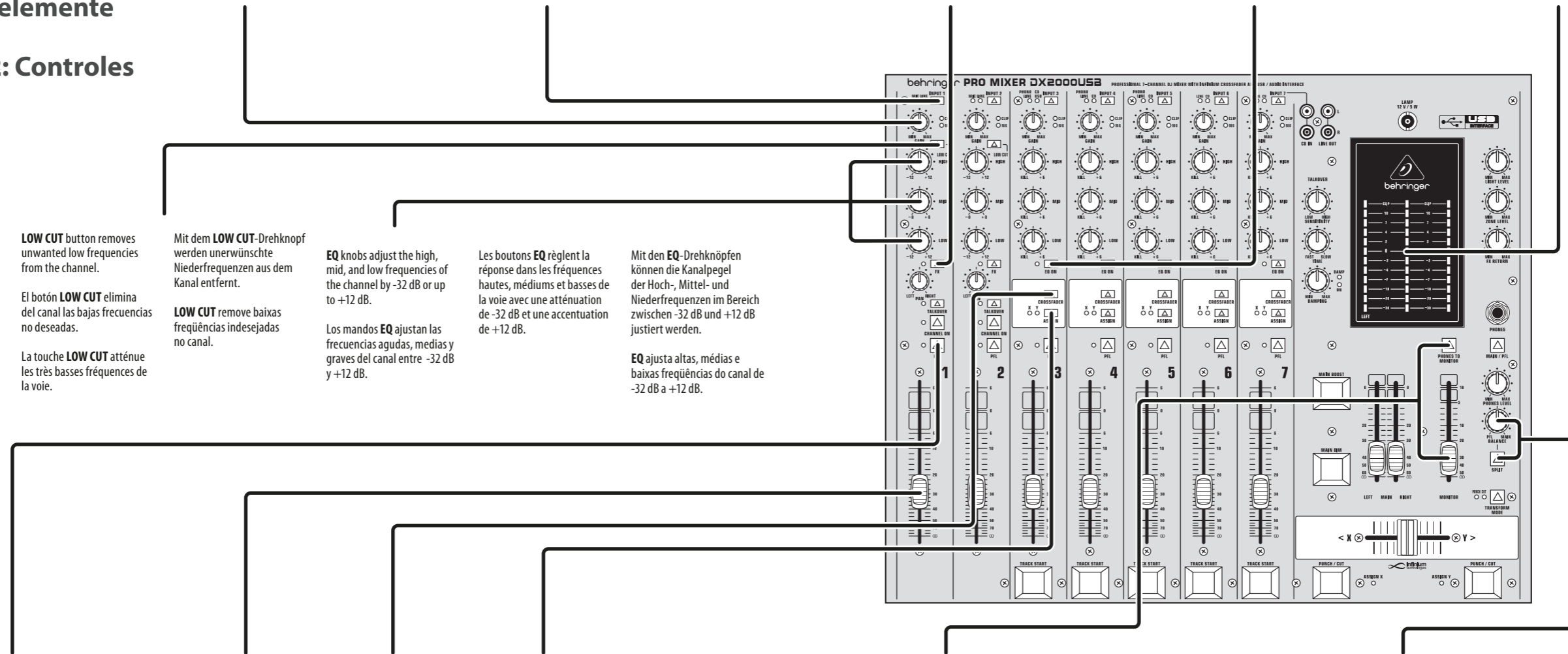

EN

ES

FR

DE

PT

PRO MIXER DX2000USB Controls

IT Passo 2: Controlli

NL Stap 2: Bediening

SE Steg 2: Kontroller

PL Krok 2: Sterowani

GAIN - manopola per regolare il livello del segnale di ingresso.

FÅ - ratten justerar insignalens nivå.

INPUT – tasto per selezionare la sorgente audio del canale.

INMATNING –knappen väljer kanalens ljudkälla.

FX - tasto per inviare il canale ai loop FX SEND e RETURN per aggiungere effetti esterni.

FX - knop leidt het kanaal naar de FX SEND- en RETURN-loop voor het toevoegen van externe effecten.

FX - knappen leder kanalen till FX SEND- och RETURN-slingan för att lägga till externa effekter.

FX Przycisk kieruje kanał do petli FX SEND i RETURN w celu dodania efektów zewnętrznych.

EQ ON – tasto per attivare le manopole dell'equalizzazione a 3 bande.

EQ AAN – knop activeert de 3-bands equalizer knoppen.

EQ PÅ – knappen kopplar in 3-bands utjämningsknapparna.

EQ ON Przycisk włącza 3-pasmowe pokrętki korektora.

LEVEL METER - indica il segnale MAIN di sinistra e destra, nonché il livello del segnale PFL.

HOOGTE METER - geeft het linker en rechter MAIN-sigitaal weer, evenals het PFL-sigitaalniveau.

NIVÅMÄTARE - visar vänster och höger MAIN-signal samt PFL-signalnivå.

MIERNIK POZIOMU - wyświetla lewy i prawy sygnał MAIN, a także poziom sygnału PFL.

LOW CUT - tasto per rimuovere le basse frequenze indesiderate dal canale.

LAAG UITGESNEDEN - knop verwijdert ongewenste lage frequenties uit het kanaal.

LÅGT SKUREN - knappen tar bort oönskade låga frekvenser från kanalen.

NISKIE CIĘCIE Przycisk usuwa niechciane niskie częstotliwości z kanału.

EQ - manopole per regolare le frequenze alte, medie e basse del canale da -32dB o fino a +12dB.

EQ - knoppen passen de hoge, midden- en lage frequenties van het kanaal aan met -32 dB of tot +12 dB.

EQ knapparna justerar kanalens höga, mitten och låga frekvenser med -32 dB eller upp till +12 dB.

EQ Pokrętki regulują wysokie, średnie i niskie częstotliwości kanału o -32 dB lub do +12 dB.

PFL - pulsante per inviare il canale al bus PFL per il monitoraggio in cuffia.

PFL - knop stuurt het kanaal naar de PFL-bus voor hoofdtelefoonbewaking.

PFL - knappen skickar kanalen till PFL-bussen för hörlursövervakning.

PFL Przycisk przesyła kanał do magistrali PFL w celu odsłuchu przez słuchawki.

CHANNEL - fader per regolare il volume del canale.

KANAAL - fader past het kanaalvolume aan.

KANAL - fader justerar kanalvolyten.

KANAŁ fader reguluje głośność kanału.

CROSSFADER - tasto per inviare il canale a X/Y CROSSFADER.

CROSSFADER - knop stuurt het kanaal naar de X / Y CROSSFADER.

CROSSFADER - knappen skickar kanalen till X / Y CROSSFADER.

CROSSFADER przycisk przesyła kanał do X / Y CROSSFADER.

ASSIGN - tasto per assegnare un canale attivo al lato X o Y del CROSSFADER X/Y.

TOEWIJZE - toets selecteert of een actief kanaal verschijnt in de X- of Y-zijde van de X / Y CROSSFADER.

TILLDELA - knappen väljer om en aktiv kanal ska visas på X- eller Y-sidan av X / Y CROSSFADER.

PRZYDZIAŁĆ - Przycisk wybiera, czy aktywny kanał pojawia się po stronie X lub Y CROSSFADERA X / Y.

MONITOR - fader per regolare l'uscita di MONITOR OUTPUTS del pannello posteriore. Premete il tasto PHONES TO MONITOR per inviare il mix di cuffie alle MONITOR OUTPUTS.

TOEZICHT HOUDEN OP - OPfader past de output van de MONITOR OUTPUTS op het achterpaneel aan. Druk op de PHONES TO MONITOR-knop om de koptelefoonmix naar de MONITOR OUTPUTS te sturen.

ÖVERVAKA - fader justerar utgången från MONITOR OUTPUTS på bakpanelen. Tryck på PHONES TO MONITOR-knappen för att skicka hörlursmixen till MONITOR-UTGÅNGAR.

MONITOR Fader reguluje wyjście MONITOR OUTPUTS na tylnym panelu. Naciśnij przycisk PHONES TO MONITOR, aby wysłać miks słuchawek do WYJŚC MONITOROWYCH.

BALANCE - manopola per regolare nella cuffia il bilanciamento fra PFL e segnali principali. Premete il pulsante SPLIT per attivare la manopola BALANCE e disattivare la funzione MAIN/PFL.

BALANS - regelaar past de mix van PFL en hoofdsignalen in de hoofdtelefoon aan. Druk op de SPLIT-knop om de BALANCE-knop te activeren en de MAIN / PFL-functie uit te schakelen.

BALANS - ratten justerar blandningen av PFL och huvudsignaler i hörlurarna. Tryck på SPLIT-knappen för att aktivera BALANCE-ratten och avaktivera MAIN / PFL-funktionen.

SALDO Pokrętko reguluje mieszkankę PFL i głównych sygnałów w słuchawkach. Naciśnij przycisk SPLIT, aby aktywować pokrętkę BALANCE i wyłączyć funkcję MAIN / PFL.

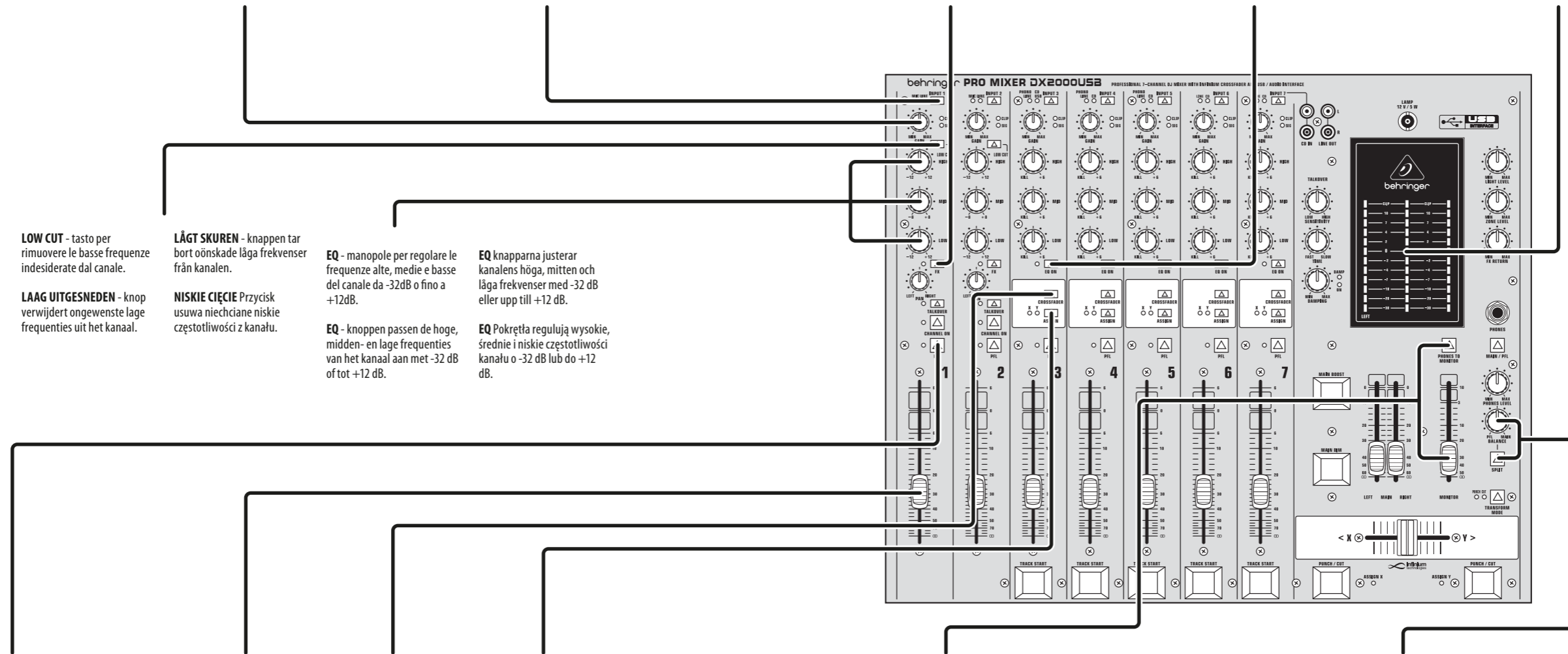

IT

NL

SE

PL

PRO MIXER DX2000USB Controls

EN Step 2: Controls

ES Paso 2: Controles

FR Etape 2 : Réglages

DE Schritt 2: Bedienelemente

PT Passo 2: Controles

TALKOVER button engages the talkover function, which automatically lowers the music volume whenever the microphone is spoken into, allowing vocals to be heard clearly over the music.

El botón **TALKOVER** activa la función del mismo nombre, que disminuye automáticamente el volumen de la música en cuanto hable en el micro, permitiendo que la voz suene por encima del nivel de la música.

La touche **TALKOVER** active le Talkover, qui atténue automatiquement le niveau de la musique lorsque vous parlez dans le micro.

Mit der **TALKOVER**-Taste wird die Talkover-Funktion aktiviert, die die Musiklautstärke immer dann automatisch reduziert, wenn ins Mikrofon gesprochen wird, wodurch Sprache klar von der Musik abgesetzt wird.

TALKOVER este botão ativa a função talkover, o que automaticamente diminui o volume da música quando o microfone está sendo utilizado, permitindo que as vozes sejam ouvidas claramente sobre a música.

PAN knob positions the channel in the stereo field.

El mando **PAN** ajusta la posición del canal dentro del campo stereo.

Le bouton **PAN** place la voie dans le champ stéréo du mixage général.

Mit dem **PAN**-Drehknopf wird der Kanal im Stereofeld positioniert.

PAN posiciona o canal no campo estéreo.

TIME knob adjusts how quickly the music volume recovers after the talkover function has been engaged.

El mando **TIME** ajusta el tiempo que tarda en recuperarse el volumen de la música después de la activación de la función talkover.

Le bouton **TIME** détermine le temps mis par la musique pour revenir à son niveau normal une fois que vous avez cessé de parler dans le micro (fonction Talkover).

Mit dem **TIME**-Drehknopf wird justiert, wie schnell die Musiklautstärke wiederhergestellt wird, nachdem die Talkover-Funktion aktiviert wurde.

TIME ajusta a rapidez com que o volume da música é restabelecido após a utilização da função talkover.

SENSITIVITY knob adjusts how loud the microphone signal must be to engage the talkover function.

El mando **SENSITIVITY** ajusta lo potente que debe ser la señal en el micro para que se active la función talkover.

Le bouton **SENSITIVITY** détermine quel doit être le niveau du signal du micro pour déclencher la fonction Talkover.

Mit dem **SENSITIVITY**-Drehknopf wird justiert, wie hoch das Mikrofonsignal sein soll, damit die Talkover-Funktion aktiviert werden kann.

SENSITIVITY ajusta o volume em que sinal do microfone deve estar para que a função talkover seja ativada.

DAMPING knob adjusts the amount of reduction that occurs on the music volume whenever the talkover function is engaged.

El mando **DAMPING** ajusta la cantidad de reducción que es aplicada en el volumen de la música en cuanto se activa la función talkover.

Le bouton **DAMPING** détermine l'atténuation appliquée à la musique lorsque la fonction Talkover est active.

Mit dem **DAMPING**-Drehknopf wird justiert, in welchem Maße die Musiklautstärke reduziert wird, wenn die Talkover-Funktion aktiviert wird.

DAMPING ajusta a redução que ocorre no volume da música quando a função talkover está ativa.

MAIN BOOST button raises the main mix by +4 dB.

El botón **MAIN BOOST** aplica en realce de +4 dB a la mezcla principal.

La touche **MAIN BOOST** accentue le niveau de sortie du mixage général de 4 dB.

Mit der **MAIN BOOST**-Taste wird der Haupt-Mix um +4 dB erhöht.

MAIN BOOST o botão aumenta o mix principal em +4 dB.

CHANNEL ON button engages the channel.

El botón **CHANNEL ON** activa el canal.

La touche **CHANNEL ON** active la voie.

Mit der **CHANNEL ON**-Taste wird der Kanal aktiviert.

CHANNEL ON ativa o canal.

MAIN DIM button reduces the main mix by -20 dB.

El botón **MAIN DIM** reduce la mezcla principal en -20 dB.

La touche **MAIN DIM** atténue le mixage général de 20 dB.

Mit der **MAIN DIM**-Taste wird der Haupt-Mix um -20 dB verringert.

MAIN DIM reduz o mix principal em -20 dB.

REMOTE button allows remote control of CD players with built-in remote jacks.

El botón **REMOTE** permite el control remoto de reproductores de CD con tomas internas de control a distancia.

La touche **REMOTE** permet la télécommande des lecteurs de CD avec les connecteurs intégrés.

Mit der **REMOTE**-Taste wird die Fernbedienung von CD-Playern mit eingebauten Anschlüssen für einen Fernzugriff ermöglicht.

REMOTE permite o controle remoto de CD player com os vales remotos embutidos.

PUNCH/CUT buttons act as mute buttons when the **TRANSFORM MODE** button is set to **CUT** mode. In **PUNCH** mode, the **X PUNCH/CUT** button activates the **X** signal into the main mix, and the **Y PUNCH/CUT** button activates the **Y** signal into the main mix, allowing each side to be briefly spliced over the top of one another for creative mixing effects.

Los botones **PUNCH/CUT** actúan como botones mute o de anulación cuando el botón **TRANSFORM MODE** esté ajustado al modo **CUT**. En el modo **PUNCH**, el botón **X PUNCH/CUT** activa la señal **X** en la mezcla principal, mientras que el botón **Y PUNCH/CUT** hace lo mismo con la señal **Y**, lo que le permite superponer cada lado encima del otro para conseguir efectos de mezcla más creativos.

Les touches **PUNCH/CUT** servent de touche de Mute lorsque la touche **TRANSFORM MODE** est en position **CUT**. En mode **PUNCH**, la touche **X PUNCH/CUT** active le signal **X** dans le mixage général, et la touche **Y PUNCH/CUT** active le signal **Y** dans le mixage général, permettant de placer brièvement les signaux **X** et **Y** l'un sur l'autre, et ainsi de créer des effets de mixage créatifs.

Die **PUNCH/CUT**-Tasten dienen als Stummschalttasten, wenn die **TRANSFORM MODE**-Taste in den **CUT**-Modus versetzt wird. Im **PUNCH**-Modus aktiviert die **X PUNCH/CUT**-Taste das **X**-Signal in den Haupt-Mix, und die **Y PUNCH/CUT**-Taste das **Y**-Signal in den Haupt-Mix, wodurch ermöglicht wird, dass jede Seite kurz über die andere gelegt wird, um Mixeffekte zu erzeugen.

PUNCH/CUT agem como botões silenciadores quando o botão **TRANSFORM MODE** está posicionado no modo **CUT**. Em modo **PUNCH**, o botão **X PUNCH/CUT** ativa o sinal **X** no mix principal e o botão **Y PUNCH/CUT** ativa o sinal **Y** no mix principal, permitindo que cada lado se sobreponha um ao outro para a criação do efeito de mixagem.

Mit den **MAIN**-Fadern wird die Ausgabe von **MAIN OUTPUTS** auf der Rückwand justiert.

MAIN ajusta a saída do **MAIN OUTPUTS** no painel traseiro.

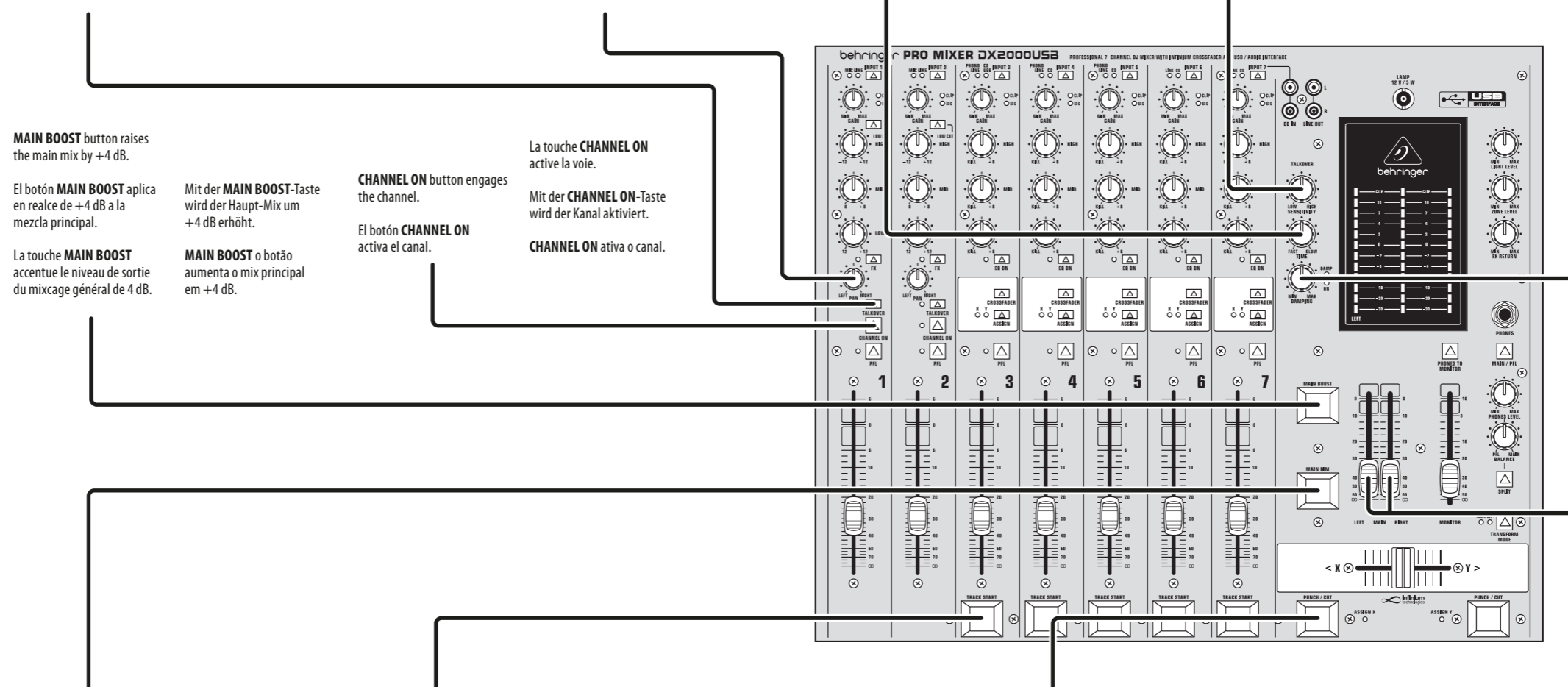

MAIN faders adjust the output of the **MAIN OUTPUTS** on the rear panel.

Los faders **MAIN** le permiten ajustar el nivel de salida en los conectores **MAIN OUTPUTS** del panel trasero.

Les Faders **MAIN** déterminent le niveau des sorties **MAIN OUTPUTS** de la face arrière.

PRO MIXER DX2000USB Controls

IT Passo 2: Controlli

NL Stap 2: Bediening

SE Steg 2: Kontroller

PL Krok 2: Sterowani

TALKOVER - tasto per attivare la funzione talkover, che riduce automaticamente il volume della musica ogni volta che si parla al microfono, consentendo di sentire chiaramente la voce sulla musica.

TALKOVER knop activeert de talkover-functie, die automatisch het muziekvolume verlaagt wanneer de microfoon wordt ingesproken, waardoor zang duidelijk over de muziek heen te horen is.

MAIN BOOST - tasto per aumentare il mix principale di +4dB.

BELANGRIJKSTE BOOST - knop verhoogt de hoofdmix met +4 dB.

MAIN DIM - tasto per il mix principale di -20 dB.

BELANGRIJKSTE AFM - knop vermindert de hoofdmix met -20 dB.

PRATA ÖVER knappen aktiverar talkover-funktionen, som automatiskt sänker musikvolymen när mikrofonen talas in, så att sång kan höras tydligt över musiken.

OBGADAĆ włącza funkcję talkover, która automatycznie obniża głośność muzyki za każdym razem, gdy ktoś mówi do mikrofonu, dzięki czemu wokale są wyraźnie słyszalne w muzyce.

HUVUDBÖST - knappen höjer huvudmixen med +4 dB.

MAIN BOOST Przycisk podnosi Main Mix o +4 dB.

MAIN DIM - knappen minskar huvudblandningen med -20 dB.

GŁÓWNY WYMIAR przycisk redukuje main mix o -20 dB.

CHANNEL ON - tasto per attivare il canale.

KANAAL AAN - knop activeert het kanaal.

REMOTE - tasto per il controllo remoto dei lettori CD, se dotato di prese remote integrate.

AFSTAND - knop maakt afstandsbediening van cd-spelers met ingebouwde remote jacks mogelijk.

PAN - manopola per posizionare il canale nel fronte stereo.

PAN - knop positioneert het kanaal in het stereoveld.

PANORERA - ratten placerar kanalerna i stereofältet.

PATELNLIA Pokrętko ustawia kanał w polu stereo.

KANAL PÅ - aktiverar kanalen.

KANAŁ WŁĄCZONY przycisk włącza kanał.

AVLÄGSEN - knappen möjliggör fjärrkontroll av CD-spelare med inbyggda fjärrkontakter.

ZDALNY Przycisk umożliwia zdalne sterowanie odtwarzaczami CD z wbudowanymi zdalnymi gniazdami.

TIME - manopola per regolare il tempo di ripristino del volume della musica dopo l'attivazione della funzione talkover.

TID - knop regelt hoe snel het muziekvolume herstelt nadat de talkover-functie is geactiveerd.

TID - ratten justerar hur snabbt musikvolymen återhämtar sig efter att talkover-funktionen har aktiverats.

GEVOELIGHEID - knop regelt hoe luid het microfoonsignaal moet zijn om de talkover-functie te activeren.

WRAZLIWOŚĆ Pokrętko reguluje, jak głośny musi być sygnał mikrofonu, aby włączyć funkcję talkover.

SENSITIVITY - manopola per regolare l'intensità del segnale del microfono per attivare la funzione talkover.

GEVOELIGHEID - knop regelt hoe luid het microfoonsignaal moet zijn om de talkover-functie te activeren.

WRAZLIWOŚĆ Pokrętko reguluje, jak głośny musi być sygnał mikrofonu, aby włączyć funkcję talkover.

SENSITIVITY - manopola per regolare l'intensità del segnale del microfono per attivare la funzione talkover.

GEVOELIGHEID - knop regelt hoe luid het microfoonsignaal moet zijn om de talkover-functie te activeren.

WRAZLIWOŚĆ Pokrętko reguluje, jak głośny musi być sygnał mikrofonu, aby włączyć funkcję talkover.

SENSITIVITY - manopola per regolare l'intensità del segnale del microfono per attivare la funzione talkover.

GEVOELIGHEID - knop regelt hoe luid het microfoonsignaal moet zijn om de talkover-functie te activeren.

WRAZLIWOŚĆ Pokrętko reguluje, jak głośny musi być sygnał mikrofonu, aby włączyć funkcję talkover.

SENSITIVITY - manopola per regolare l'intensità del segnale del microfono per attivare la funzione talkover.

GEVOELIGHEID - knop regelt hoe luid het microfoonsignaal moet zijn om de talkover-functie te activeren.

WRAZLIWOŚĆ Pokrętko reguluje, jak głośny musi być sygnał mikrofonu, aby włączyć funkcję talkover.

SENSITIVITY - manopola per regolare l'intensità del segnale del microfono per attivare la funzione talkover.

GEVOELIGHEID - knop regelt hoe luid het microfoonsignaal moet zijn om de talkover-functie te activeren.

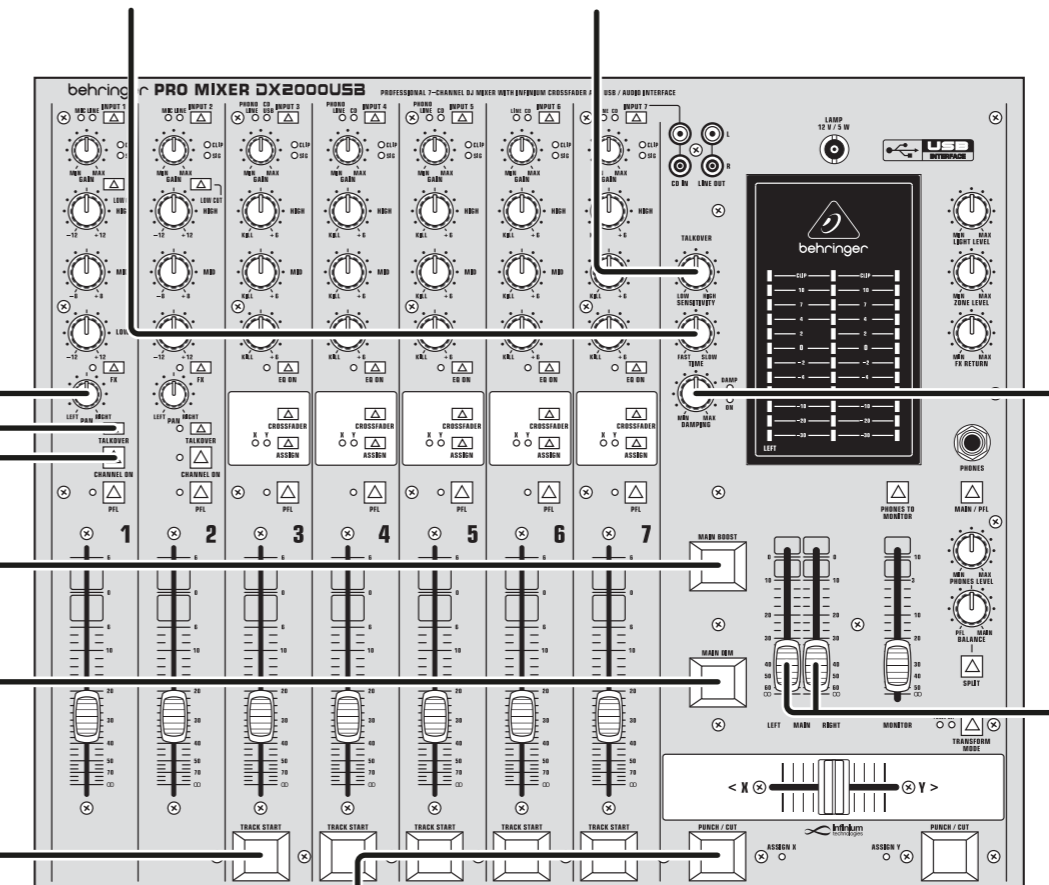

DAMPING - manopola per regolare la riduzione del volume della musica ogni volta che è attivata la funzione talkover.

DAMPING - ratten justerar mängden minskning som uppstår på musikvolymen när samtalsfunktionen aktiveras.

DAMPING - manopola per regolare la riduzione del volume della musica ogni volta che è attivata la funzione talkover.

DAMPING - ratten justerar mängden minskning som uppstår på musikvolymen när samtalsfunktionen aktiveras.

DAMPING - manopola per regolare la riduzione del volume della musica ogni volta che è attivata la funzione talkover.

DAMPING - ratten justerar mängden minskning som uppstår på musikvolymen när samtalsfunktionen aktiveras.

DAMPING - manopola per regolare la riduzione del volume della musica ogni volta che è attivata la funzione talkover.

DAMPING - ratten justerar mängden minskning som uppstår på musikvolymen när samtalsfunktionen aktiveras.

DAMPING - manopola per regolare la riduzione del volume della musica ogni volta che è attivata la funzione talkover.

DAMPING - ratten justerar mängden minskning som uppstår på musikvolymen när samtalsfunktionen aktiveras.

DAMPING - manopola per regolare la riduzione del volume della musica ogni volta che è attivata la funzione talkover.

DAMPING - ratten justerar mängden minskning som uppstår på musikvolymen när samtalsfunktionen aktiveras.

DAMPING - manopola per regolare la riduzione del volume della musica ogni volta che è attivata la funzione talkover.

DAMPING - ratten justerar mängden minskning som uppstår på musikvolymen när samtalsfunktionen aktiveras.

DAMPING - manopola per regolare la riduzione del volume della musica ogni volta che è attivata la funzione talkover.

DAMPING - ratten justerar mängden minskning som uppstår på musikvolymen när samtalsfunktionen aktiveras.

DAMPING - manopola per regolare la riduzione del volume della musica ogni volta che è attivata la funzione talkover.

DAMPING - ratten justerar mängden minskning som uppstår på musikvolymen när samtalsfunktionen aktiveras.

DAMPING - manopola per regolare la riduzione del volume della musica ogni volta che è attivata la funzione talkover.

MAIN - fader per regolare MAIN OUTPUTS del pannello posteriore.

HOOFD - faders regelen de output van de MAIN OUTPUTS op het achterpaneel.

HUVUD - faders justerar utgången för MAIN OUTPUTS på bakpanelen.

GŁÓWNY suwaki regulują wyjście MAIN OUTPUTS na tylnym panelu.

IT

NL

SE

PL

PRO MIXER DX2000USB Controls

EN Step 2: Controls

ES Paso 2: Controles

FR Etape 2 : Réglages

DE Schritt 2: Bedienelemente

PT Passo 2: Controles

CROSSOVER FREQUENCY knob adjusts the frequency of the low pass filter from 30 Hz to 200 Hz for use with a subwoofer.

El mando **CROSSOVER FREQUENCY** le permite ajustar la frecuencia del filtro pasa-bajos entre 30 y 200 Hz para el uso de un subwoofer.

Le bouton **CROSSOVER FREQUENCY** détermine la fréquence du filtre passe-bas sur une plage de 30 Hz à 200 Hz, pour la connexion d'un Subwoofer.

Mit dem **CROSSOVER FREQUENCY**-Drehknopf wird die Frequenz des Tiefpassfilters von 30 Hz auf 200 Hz zur Verwendung mit einem Subwoofer justiert.

CROSSOVER FREQUENCY ajusta a frequência do filtro de passagem inferior de 30 Hz a 200 Hz para ser usado com subwoofer.

FX RETURN knob adjusts the amount of signal from the FX RETURN jacks that is included in the main mix.

El mando **FX RETURN** le permite ajustar la cantidad de señal procedente de las entradas FX RETURN que es incluida en la mezcla principal.

Le bouton **FX RETURN** détermine le niveau des entrées FX RETURN dans le mixage de sortie général.

Mit dem **FX RETURN**-Drehknopf wird der Anteil des Signals von den FX RETURN Buchsen justiert, das im Haupt-Mix enthalten ist.

FX RETURN ajusta a quantidade de sinal emitido pelo FX RETURN que estão inclusos no mi principal.

ZONE LEVEL knob adjusts the output of the ZONE OUTPUTS on the rear panel, which carry a second main mix for use in another room.

El mando **ZONE LEVEL** ajusta la señal de las tomas ZONE OUTPUTS del panel trasero, que dan salida a una segunda mezcla principal para su uso en otra sala.

Le bouton **ZONE LEVEL** détermine le niveau des sorties ZONE OUTPUTS de la face arrière, et permet de définir le niveau du mixage dans une autre pièce.

Mit dem **ZONE LEVEL**-Drehknopf wird die Ausgabe von ZONE OUTPUTS auf der Rückwand justiert, und an diesen Ausgängen liegt ein zweites Signal mit dem Main Mix an, welches für die Verwendung in einem anderen Raum dient.

ZONE LEVEL ajusta a saída do ZONE OUTPUTS no painel traseiro, o que possui um segundo mix principal para ser utilizado em outro ambiente.

LIGHT LEVEL knob adjusts the sensitivity of the sound-to-light function when an external lighting system is connected to the LIGHT OUTPUT jack. Set the knob so that the lights flash in rhythm with the music.

El mando **LIGHT LEVEL** le permite ajustar la sensibilidad de la función "sound-to-light" cuando tenga un sistema de iluminación exterior conectado a la toma LIGHT OUTPUT. Ajuste este mando hasta conseguir que las luces parpadeen de forma rítmica con la música.

Le bouton **LIGHT LEVEL** détermine le niveau de déclenchement d'un système de gestion des effets lumineux par le son. Ce système d'éclairage externe se connecte à la sortie LIGHT OUTPUT. Réglez le bouton de sorte que les éclairages s'allument en rythme avec la musique.

Mit dem **LIGHT LEVEL**-Drehknopf wird die Empfindlichkeit der Sound-to-Light-Funktion justiert, wenn ein externes Beleuchtungssystem an die LIGHT OUTPUT-Buchse angeschlossen ist. Stellen Sie den Drehknopf so ein, dass die Lichter im Rhythmus der Musik flackern.

LIGHT LEVEL ajusta a sensibilidade da função som-para-luz quando um sistema de luz externo é conectado ao LIGHT OUTPUT. Ajuste o botão para que as luzes pisquem no ritmo da música.

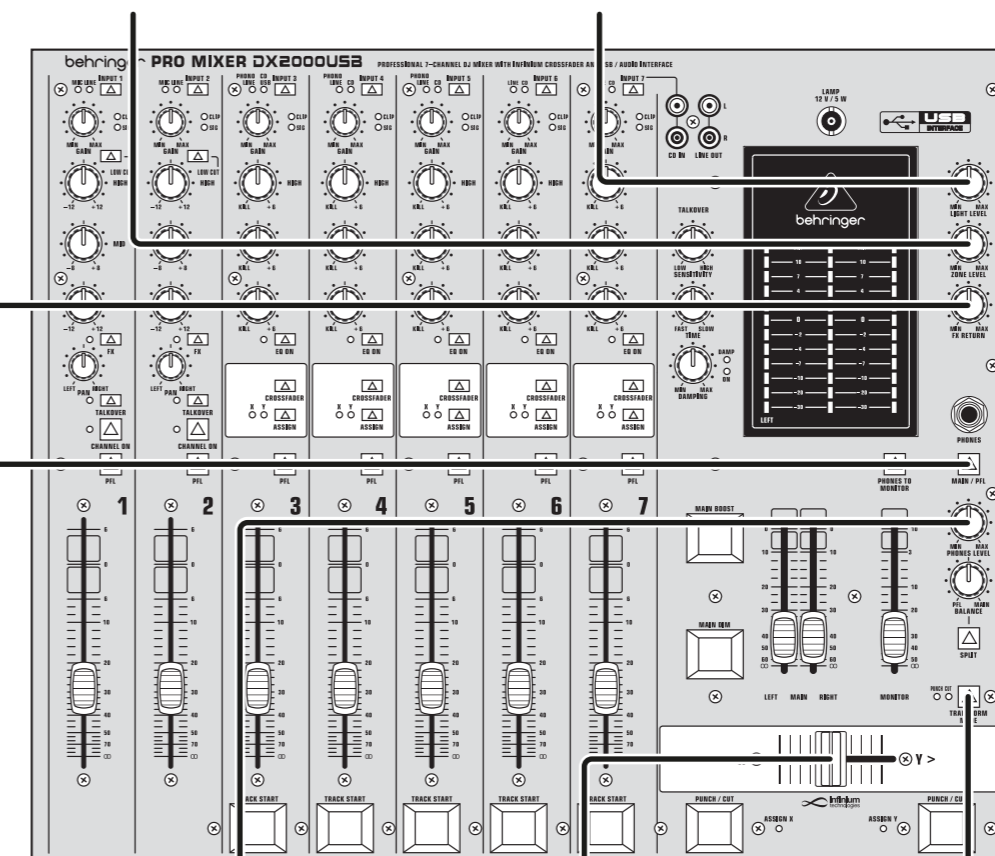

LEVEL knob adjusts the output of the SUB BASS OUT jack for use with a subwoofer.

El mando **LEVEL** ajusta la señal enviada a la salida SUB BASS OUT para su uso con un subwoofer.

Le bouton **LEVEL** détermine le niveau de la sortie SUB BASS OUT du Subwoofer.

Mit dem **LEVEL**-Drehknopf wird die Ausgabe der SUB BASS OUT-Buchse zur Verwendung mit einem Subwoofer justiert.

LEVEL botão ajusta a saída do SUB BASS OUT para ser usado com um subwoofer.

LINE/PHONO button optimizes the PHONO/LINE jacks for use with a turntable or CD player.

El botón **LINE/PHONO** optimiza la señal de los conectores PHONO/LINE para su uso con un giradiscos o un reproductor de CD.

La touche **LINE/PHONO** optimise les entrées PHONO/LINE pour une platine vinyle ou un lecteur de CD.

Mit der **LINE/PHONO**-Taste werden die PHONO/LINE-Buchsen zur Verwendung mit einem Drehtisch oder einem CD-Player optimiert.

LINE/PHONO otimiza as entradas PHONO/LINE para uso em uma mesa ou CD player.

MAIN/PFL button selects whether the headphones receive the main stereo mix or PFL mix. When the MAIN/PFL and SPLIT buttons are both in the 'up' position, the headphones only receive the PFL signal.

El botón **MAIN/PFL** le permite elegir si los auriculares recibirán la mezcla stereo principal o la mezcla PFL. Cuando tanto el botón MAIN/PFL como SPLIT estén como "no pulsados", los auriculares solo recibirán la señal PFL.

La touche **MAIN/PFL** détermine si le signal de la sortie casque est composé du mixage général stéréo ou du mixage PFL. Lorsque les deux touches MAIN/PFL et SPLIT sont en position haute, le casque ne reçoit que le signal PFL.

Mit den **MAIN**-Fadern wird die Ausgabe von MAIN OUTPUTS auf der Rückwand justiert.

MAIN ajusta a saída do MAIN OUTPUTS no painel traseiro.

PHONES LEVEL knob adjusts the headphone volume.

El mando **PHONES LEVEL** ajusta el volumen de los auriculares.

Le bouton **PHONES LEVEL** détermine le niveau de l'écoute au casque.

Mit dem **PHONES LEVEL**-Drehknopf wird die Kopfhörer-Lautstärke justiert.

PHONES LEVEL ajusta o volume do fone de ouvido.

X/Y CROSSFADER fades between the X and Y mixes.

El **CROSSFADER X/Y** le permite realizar un fundido entre las mezclas X e Y.

Le Fader **X/Y CROSSFADER** permet un fondu entre les signaux X et Y.

Mit dem **PHONES LEVEL**-Drehknopf wird die Kopfhörer-Lautstärke justiert.

PHONES LEVEL ajusta o volume do fone de ouvido.

TRANSFORM MODE button determines whether the PUNCH/CUT buttons operate in CUT or PUNCH mode. The adjacent LEDs indicate the current status.

El botón **TRANSFORM MODE** determina si los botones PUNCH/CUT actúan en el modo CUT o en el PUNCH. Los pilotos que están al lado de este botón indican el estado activo.

La touche **TRANSFORM MODE** détermine si les touches PUNCH/CUT fonctionnent en mode CUT ou PUNCH. Les Leds sur le côté indiquent le fonctionnement sélectionné.

Mit der **TRANSFORM MODE**-Taste wird bestimmt, ob die PUNCH/CUT-Tasten im CUT- oder im PUNCH-Modus arbeiten. Die benachbarten LEDs geben den aktuellen Status an.

TRANSFORM MODE determina quando o botão PUNCH/ CUT opera em modo CUT ou modo PUNCH. As luzes adjacentes indicam o status atual.

PRO MIXER DX2000USB Controls

IT Passo 2: Controlli

NL Stap 2: Bediening

SE Steg 2: Kontroller

PL Krok 2: Sterowani

CROSSOVER FREQUENCY - manopola per regolare la frequenza del filtro passa-basso da 30Hz a 200Hz per l'uso con un subwoofer.

CROSSOVER-FREQUENTIE - regelaar regelt de frequentie van het laagdoorlaatfilter van 30 Hz tot 200 Hz voor gebruik met een subwoofer.

CROSSOVER FREKVENNS - ratten justerar lågpasfilterets frekvens från 30 Hz till 200 Hz för användning med en subwoofer.

CZĘSTOTLIWOŚĆ PODZIAŁU Pokrętko reguluje częstotliwość filtra dolnoprzepustowego od 30 Hz do 200 Hz do użytku z subwooferem.

FX RETURN - manopola per regolare nel mix principale la quantità di segnale proveniente dai jack FX RETURN.

FX RETURN - regelaar regelt de hoeveelheid signaal van de FX RETURN-aansluitingen die in de hoofdmix zijn opgenomen.

FX RETUR ratten justerar mängden signal från FX RETURN-uttagen som ingår i huvudmixen.

ZWROT FX Pokrętko reguluje ilość sygnału z gniazd FX RETURN zawartego w głównym miksie.

ZONE LEVEL - manopola per regolare le uscite ZONE OUTPUTS del pannello posteriore, che emettono un secondo mix principale per l'uso in un'altra stanza.

ZONE NIVEAU - regelaar regelt de output van de ZONE OUTPUTS op het achterpaneel, die een tweede hoofdmix bevatten voor gebruik in een andere kamer.

ZONNIVÅ ratten justerar utgången för ZONE OUTPUTS på bakpanelen, som har en andra huvudmix för användning i ett annat rum.

POZIOM STREFY Pokrętko reguluje wyjście ZONE OUTPUTS na tylnym panelu, na których znajduje się drugi główny mikser do użytku w innym pomieszczeniu.

LIGHT LEVEL - manopola per regolare la sensibilità della funzione suono-luce quando un sistema di illuminazione esterno è collegato alla presa LIGHT OUTPUT. Regolate la manopola in modo che le luci lampeggino al ritmo della musica.

LICHTNIVEAU - regelaar past de gevoeligheid van de sound-to-light-functie aan wanneer een extern verlichtingssysteem is aangesloten op de LIGHT OUTPUT-aansluiting. Stel de knop zo in dat de lampjes ritme met de muziek flitsen.

LJUSNIVÅ ratten justerar känsligheten för ljud-till-ljus-funktionen när ett externt belysningsystem är anslutet till LIGHT OUTPUT-uttaget. Ställ in ratten så att lamporna blinkar i takt med musiken.

POZIOM ŚWIATŁA Pokrętko reguluje czułość funkcji dźwięku na światło, gdy do gniazda LIGHT OUTPUT podłączony jest system oświetlenia zewnętrznego. Ustaw pokrętko tak, aby światła migły w rytm muzyki.



LEVEL - manopola per regolare l'uscita della presa SUB BASS OUT per l'uso con un subwoofer.

NIVEAU - regelaar regelt de output van de SUB BASS OUT-aansluiting voor gebruik met een subwoofer.

NIVÅ ratten justerar utgången på SUB BASS OUT-uttaget för användning med en subwoofer.

POZIOM Pokrętko reguluje moc wyjściową gniazda SUB BASS OUT do użytku z subwooferem.

LINE/PHONO - tasto per ottimizzare le prese PHONO/LINE per l'uso con un giradischi o con un lettore CD.

LJUN / PHONO - knop optimaliseert de PHONO / LINE-aansluitingen voor gebruik met een draaitafel of cd-speler.

LINE / PHONO - knappen optimerar PHONO / LINE-uttagen för användning med en skivspelare eller CD-spelare.

LINE / PHONO Przycisk optymalizuje gniazda PHONO / LINE do użytku z gramofonem lub odtwarzaczem CD.

MAIN/PFL - tasto per selezionare se la cuffia riceve il mix stereo principale o il mix PFL. Quando i pulsanti MAIN/PFL e SPLIT sono entrambi in posizione 'su' le cuffie ricevono solo il segnale PFL.

HOOFD / PFL - knop selecteert of de hoofdtelefoon de hoofdstereomix of de PFL-mix ontvangt. Als de MAIN / PFL- en SPLIT-knoppen beide in de 'up'-positie staan, ontvangt de hoofdtelefoon alleen het PFL-signaal.

HUVUD / PFL - knappen väljer om hörlurarna får huvudstereomix eller PFL-mix. När MAIN / PFL- och SPLIT-knapparna är i uppåtläge får hörlurarna endast PFL-signalen.

MAIN / PFL Przycisk wybiera, czy słuchawki będą odbierać główny mikś stereo, czy mikś PFL. Gdy oba przyciski MAIN / PFL i SPLIT znajdują się w pozycji „do góry”, słuchawki odbierają tylko sygnał PFL.

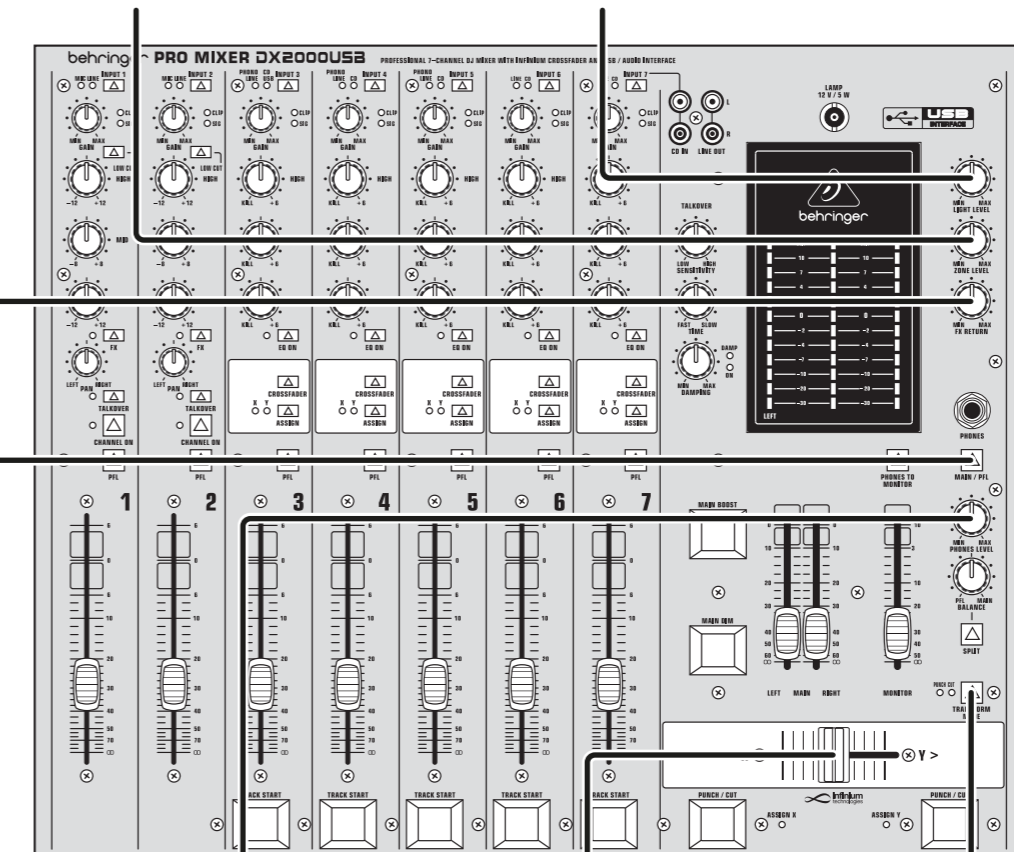

PHONES LEVEL - manopola per regolare il volume della cuffia.

TELEFOONNIVEAU - knop past het hoofdtelefoonvolume aan.

TELEFONNIVÅ - ratten justerar hörlursvolymen.

POZIOM TELEFONÓW pokrętko reguluje głośność słuchawek.

X/Y CROSSFADER - dissolvenza tra i mix X e Y.

X / Y CROSSFADER vervaagt tussen de X- en Y-mixen.

X / Y CROSSFADER bleknar mellan X- och Y-blandningarna.

X / Y CROSSFADER zanika między miksami X i Y.

TRANSFORM MODE - tasto per stabilire se i pulsanti PUNCH/CUT funzionano in modalità CUT o PUNCH. I led adiacenti indicano la condizione attuale.

TRANSFORM-MODUS - toets bepaalt of de PUNCH / CUT-toetsen werken in de CUT- of PUNCH-modus. De aangrenzende LED's geven de huidige status aan.

TRANSFORM-LÄGE - knappen avgör om PUNCH / CUT-knapparna fungerar i CUT- eller PUNCH-läge. De intilliggande lysdioderna visar aktuell status.

TRYB TRANSFORMACJI określa, czy przyciski PUNCH / CUT działają w trybie CUT czy PUNCH. Znajdujące się obok diody LED wskazują aktualny stan.

IT

NL

SE

PL

PRO MIXER DX2000USB Getting started

EN Step 3: Getting started

ES Paso 3: Puesta en marcha

FR Etape 3 : Mise en oeuvre

DE Schritt 3: Erste Schritte

PT Passo 3: Primeiros Passos

IT Passo 3: Iniziare

NL Stap 3: Aan de slag

SE Steg 3: Komma igång

PL Krok 3: Pierwsze kroki

1 EN Make all the appropriate power, audio, USB and speaker connections to the mixer. Leave the power for all devices off!

ES Realice todas las conexiones adecuadas en el mezclador (alimentación, audio, USB y altavoces). ¡Deje todos los dispositivos apagados por el momento!

FR Réalisez toutes les connexions au mélangeur : alimentation, audio, USB et enceintes. Placez tous les équipements hors tension!

DE Schließen Sie alle vorgesehenen Strom-, Audio-, USB- und Lautsprecherverbindungen an den Mixer an. Lassen Sie alle Geräte ausgeschaltet!

PT Faça todas as conexões de energia, áudio, USB e caixas de som apropriadas para o mixer. Desligue todos os equipamentos!

IT Effettuate tutte le connessioni appropriate al mixer per alimentazione, audio, USB e altoparlanti. Lasciate spenti tutti i dispositivi!

NL Maak alle juiste stroom-, audio-, USB- en luidsprekeransluitingen op de mixer. Laat de stroom voor alle apparaten uit!

SE Gör alla lämpliga ström-, ljud-, USB- och högtalaranslutningar till mixern. Lämna strömmen för alla enheter från!

PL Wykonaj wszystkie odpowiednie połączenia zasilania, audio, USB i głośników do miksera. Pozostaw zasilanie wszystkich urządzeń wyłączone!

2 EN With the MAIN faders all the way down, turn your mixer on.
ES Con los faders principales o MAIN al mínimo, encienda el mezclador.

FR Placez les Faders MAIN au minimum et placez le mélangeur sous tension.

DE Schieben Sie die MAIN-Fader ganz nach unten und schalten Sie Ihren Mixer ein.

PT Com os botões MAIN (principais) para baixo, ligue o seu mixer.

IT Con i fader MAIN totalmente abbassati, accendete il mixer.

NL Zet de mixer aan met de MAIN-faders helemaal omlaag.

SE Slå på mixern med MAIN-fadrarna hela vägen.

PL Przy całkowicie opuszczonych suwakach MAIN włącz mikser.

3 EN Turn on your audio sources and begin playing audio into the mixer.
ES Encienda todas las fuentes de señal audio y comience a pasar señal al mezclador.

FR Placez les sources audio sous tension et activez-les en entrée du mélangeur.

DE Schalten Sie Ihre Audioquellen ein und beginnen Sie mit dem Abspielen von Ton in den Mischer.

PT Ligue suas fontes de áudio e comece a tocar áudio no mixer.

IT Attivate le fonti audio e iniziate a riprodurre l'audio tramite il mixer.

NL Schakel uw audiobronnen in en begin met het afspelen van audio in de mixer.

SE Slå på dina ljudkällor och börja spela upp ljud i mixern.

PL Włącz źródła dźwięku i zacznij odtwarzać dźwięk w mikserze.

4 EN Raise the MAIN faders and PHONES LEVEL knob to desired level.
ES Suba los faders MAIN y ajuste el mando PHONES LEVEL hasta conseguir el nivel que quiera.

FR Montez les Faders MAIN et le bouton PHONES LEVEL en fonction du niveau souhaité.

DE Schieben Sie die MAIN-Fader und den PHONES LEVEL-Drehknopf bis zum gewünschten Niveau hoch.

PT Aumente os botões MAIN e PHONE LEVEL no nível desejado.

IT Alzate i fader MAIN e la manopola PHONES LEVEL al livello desiderato.

NL Verhoog de MAIN-faders en PHONES LEVEL-knop naar het gewenste niveau.

SE Lyft MAIN-fadrarna och PHONES LEVEL-ratten till önskad nivå.

PL Podnieś suwaki MAIN i potencjometr PHONES LEVEL dożądanego poziomu.

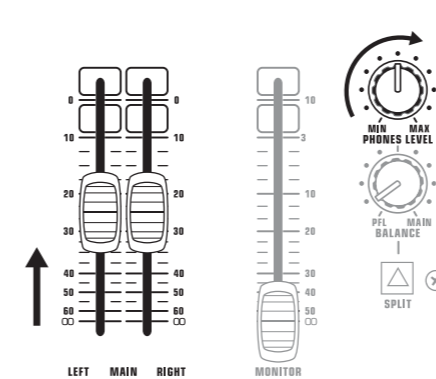

5 EN Raise the GAIN knob on each channel that is receiving a signal. The SIG LED will light up. If the red PEAK LED lights up on any of the channels, lower that channel's GAIN knob.

ES Suba la posición del mando GAIN de cada canal que esté recibiendo una señal. El piloto SIG se iluminará. Si el piloto rojo PEAK se ilumina en alguno de los canales, reduzca la posición del mando GAIN de dicho canal.

FR Montez le GAIN des voies utilisées. La Led SIG s'allume. Si la Led rouge PEAK s'allume sur une voie, baissez le réglage de GAIN de la voie.

DE Schieben Sie den GAIN-Regler auf jedem Kanal, der ein Signal empfängt, hoch. Die SIG LED leuchtet auf. Wenn die rote PEAK LED auf irgendeinem der Kanäle aufleuchtet, drehen Sie den GAIN-Drehknopf dieses Kanals zurück.

PT Aumente o botão GAIN em cada canal que esteja recebendo um sinal. A SIG LED irá se acender. Se a luz vermelha do PEAK LED se acender em algum dos canais, diminua o botão GAIN do respectivo canal.

IT Alzate la manopola GAIN di ogni canale che riceve un segnale. Il led SIG si illuminerà. Se si accende il led PEAK rosso di un canale, abbassate la manopola GAIN di quel canale.

NL Verhoog de GAIN-knop op elk kanaal dat een signaal ontvangt. De SIG-led gaat branden. Als de rode PEAK-LED op een van de kanalen oplicht, verlaagt u de GAIN-knop van dat kanaal.

SE Höj GAIN-ratten på varje kanal som tar emot en signal. SIG-LED tänds. Om den röda PEAK-lysdioden tänds på någon av kanalerna, sänk ned kanalens GAIN-ratt.

PL Podnieś pokrętkę GAIN na każdym kanale, który odbiera sygnał. Diody SIG zaświeci się. Jeśli czerwona dioda PEAK zaświeci się na którymkolwiek z kanałów, obniż pokrętkę GAIN tego kanału.

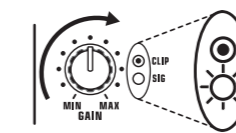

6 EN Press the CROSSFADER button on each active channel.
ES Pulse el botón CROSSFADER de cada uno de los canales activos.

FR Appuyez sur la touche CROSSFADER de chaque voie active.

DE Drücken Sie die CROSSFADER-Taste jedes aktiven Kanals.

PT Pressione o botão CROSSFADER em cada canal ativo.

IT Premete il tasto CROSSFADER dei canali attivi.

NL Druk op de CROSSFADER-knop op elk actief kanaal.

SE Tryck på CROSSFADER-knappen på varje aktiv kanal.

PL Naciśnij przycisk CROSSFADER na każdym aktywnym kanale.

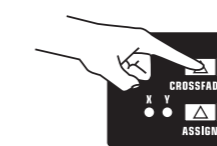

7 EN Press the ASSIGN button on each channel to assign it to either the X or Y mix.

ES Pulse el botón ASSIGN de cada uno de dichos canales para asignarlos a la mezcla X o Y.

FR Appuyez sur la touche ASSIGN des voies que vous souhaitez affecter au mixage X ou Y.

DE Drücken Sie die ASSIGN-Taste jedes Kanals, um ihn entweder dem X- oder dem Y-Mix zuzuweisen.

PT Pressione o botão ASSIGN em cada canal para ser distribuído ao mix X ou Y.

IT Premete il tasto ASSIGN di ogni canale per assegnarlo al mix X o Y.

NL Druk op de ASSIGN-knop op elk kanaal om het toe te wijzen aan de X- of Y-mix.

SE Tryck på ASSIGN-knappen på varje kanal för att tilldela den till antingen X- eller Y-mixen.

PL Naciśnij przycisk ASSIGN na każdym kanale, aby przypisać go do miksu X lub Y.



PRO MIXER DX2000USB Getting started

EN Step 3: Getting started

ES Paso 3: Puesta en marcha

FR Etape 3 : Mise en oeuvre

DE Schritt 3: Erste Schritte

PT Passo 3: Primeiros Passos

IT Passo 3: Iniziare

NL Stap 3: Aan de slag

SE Steg 3: Komma igång

PL Krok 3: Pierwsze kroki

8 **EN** To preview a channel before adding it to the main mix, press that channel's PFL button. It will become audible in the headphones without being heard through the main speakers.

ES Para realizar una escucha previa de un canal antes de añadirlo a la mezcla principal, pulse el botón PFL de dicho canal. En ese momento quedará en los auriculares y ya no será emitido a través de los altavoces principales.

FR Pour écouter une voie avant de l'ajouter au mixage général, appuyez sur la touche PFL de la voie. Vous pouvez écouter le signal au casque sans l'avoir dans le mixage de sortie.

DE Kanal probезuspielen, drücken Sie die PFL-Taste des betreffenden Kanals. Sie haben ihn nun auf den Kopfhörern, ohne dass er über die Hauptlautsprecher zu hören ist.

PT Para rever um canal antes de adicioná-lo ao mix principal, pressione o botão PFL do canal. Este se tornará audível nos fones de ouvido sem que seja ouvido através das caixas de som.

IT Per il preascolto di un canale, prima di aggiungerlo al mix principale, premete il pulsante PFL di quel canale. Diventerà udibile nelle cuffie senza essere ascoltato dagli altoparlanti principali.

NL Om een voorbeeld van een kanaal te bekijken voordat u het aan de hoofdmix toevoegt, drukt u op de PFL-knop van dat kanaal. Het wordt hoorbaar in de koptelefoon zonder te worden gehoord via de hoofd-luidsprekers.

SE För att förhandsgranska en kanal innan du lägger till den i huvudmixen, tryck på kanalens PFL-knapp. Det hörs i hörlurarna utan att höras genom huvudhögtalarna.

PL Aby odsłuchać kanał przed dodaniem go do głównego miksu, naciśnij przycisk PFL tego kanału. Będzie słyszalny w słuchawkach, ale nie będzie słyszalny przez główne głośniki.

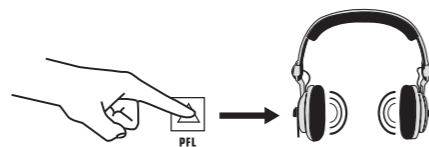

9 **EN** Adjust the relative level of the audio sources by raising each CHANNEL fader.

ES Ajuste el nivel relativo de las distintas fuentes audio subiendo de la forma adecuada cada uno de los faders CHANNEL.

FR Réglez le niveau des voies dans le mixage général avec les Faders de voies CHANNEL.

DE Stellen Sie das relative Niveau von Audioquellen durch Hochschieben jedes CHANNEL-Faders ein.

PT Ajuste o nível relativo das fontes de áudio subindo cada botão do CHANNEL.

IT Regolate il livello relativo delle sorgenti audio alzando il fader di ogni CHANNEL.

NL Pas het relatieve niveau van de audiobronnen aan door elke CHANNEL-fader te verhogen.

SE Justera den relativa nivån för ljudkällorna genom att höja varje CHANNEL-fader.

PL Dostosuj względny poziom źródeł dźwięku, podnosząc każdy suwak CHANNEL.

10 **EN** Use the X/Y CROSSFADER to fade back and forth between the X mix and the Y mix.

ES Use el CROSSFADER X/Y para realizar un fundido entre la mezcla X y la Y.

FR Utilisez le CROSSFADER X/Y pour faire un fondu entre les signaux X et Y.

DE Benutzen Sie den X/Y CROSSFADER, um zwischen dem X-Mix und dem Y-Mix hin und her zu überblenden.

PT Use o X/Y CROSSFADER para alterar entre o mix X e o mix Y.

IT Usate X/Y CROSSFADER per sfumare tra il mix X e il mix Y.

NL Gebruik de X / Y CROSSFADER om heen en weer te faden tussen de X-mix en de Y-mix.

SE Använd X / Y CROSSFADER för att blekna fram och tillbaka mellan X-mixen och Y-mixen.

PL Użyj suwaka X / Y CROSSFADER, aby przejść do przodu i do tyłu między miksem X a miksem Y.

EN Specifications

Mono Input Channels	
Mic Input	Electronically balanced, discrete input configuration
Gain	+10 to +60 dB
Frequency response	10 Hz to 80 kHz, +/-3 dB
THD	0.08% typ. @ -30 dBu, 1 kHz
Line Input	
Gain	-10 to +40 dB
Frequency response	10 Hz to 80 kHz, +/-3 dB
THD	0.08% typ. @ -10 dBu, 1 kHz
S/N ratio	85 dB, unweighted
EQ	
Low	+/-12 dB @ 50 Hz
Mid	+/-8 dB @ 750 Hz
High	+/-12 dB @ 10 kHz
Low cut	75 Hz, 18 dB/oct
Stereo Input Channels	
Phone/Line/CD Input	Unbalanced input
Gain	+17/-20 dB
Line/CD	+17/-20 dB
Phone	+17/-20 dB
Frequency Response	
Line/CD	10 Hz to 130 kHz, +/-3 dB
Phone	20 Hz to 20 kHz, RIAA
THD	
Line/CD	0.05% typ @ 0 dBu, 1 kHz
Phone	0.1% typ @ -40 dB, 1 kHz
S/N Ratio	
Line/CD	-82 dB, unweighted
Phone	-78 dB, unweighted
Kill EQ	
Low	+6/-25 dB @ 50 Hz
Mid	+6/-25 dB @ 1.4 kHz
High	+6/-18 dB @ 15 kHz

Connectors	
Master Out	
Jack	0 dB
XLR	+6 dB
Monitor Out	
Jack	0 dB (max.10 dB gain)
Zone Out	
Jack	0 dB (max.10 dB gain)
Insert Send	0 dB
Insert Return	0 dB
Effect Send	0 dB
USB	
Audio	Stereo In/Out
Connector	Type B
Converter	16-bit
Sample Rate	48 kHz
Power Supply	
Mains Voltage	100 - 240 V~, 50/60 Hz
Power Consumption	40 W
Fuse (100 - 230 V~, 50/60 Hz)	T 1.6 A H 250 V
Mains Connector	Standard IEC receptacle
Physical	
Dimensions	160 x 340 x 440 mm (6.3 x 13.4 x 17.3")
Weight	6.7 kg (14.7 lbs)

Other important information

EN Important information

1. Register online. Please register your new Music Tribe equipment right after you purchase it by visiting musictribe.com. Registering your purchase using our simple online form helps us to process your repair claims more quickly and efficiently. Also, read the terms and conditions of our warranty, if applicable.

2. Malfunction. Should your Music Tribe Authorized Reseller not be located in your vicinity, you may contact the Music Tribe Authorized Fulfiller for your country listed under "Support" at musictribe.com. Should your country not be listed, please check if your problem can be dealt with by our "Online Support" which may also be found under "Support" at musictribe.com. Alternatively, please submit an online warranty claim at musictribe.com BEFORE returning the product.

3. Power Connections. Before plugging the unit into a power socket, please make sure you are using the correct mains voltage for your particular model. Faulty fuses must be replaced with fuses of the same type and rating without exception.

FR Informations importantes

1. Enregistrez-vous en ligne. Prenez le temps d'enregistrer votre produit Music Tribe aussi vite que possible sur le site Internet musictribe.com. Le fait d'enregistrer le produit en ligne nous permet de gérer les réparations plus rapidement et plus efficacement. Prenez également le temps de lire les termes et conditions de notre garantie.

2. Dysfonctionnement. Si vous n'avez pas de revendeur Music Tribe près de chez vous, contactez le distributeur Music Tribe de votre pays : consultez la liste des distributeurs de votre pays dans la page "Support" de notre site Internet musictribe.com. Si votre pays n'est pas dans la liste, essayez de résoudre votre problème avec notre "aide en ligne" que vous trouverez également dans la section "Support" du site musictribe.com. Vous pouvez également nous faire parvenir directement votre demande de réparation sous garantie par Internet sur le site musictribe.com AVANT de nous renvoyer le produit.

3. Raccordement au secteur. Avant de relier cet équipement au secteur, assurez-vous que la tension secteur de votre région soit compatible avec l'appareil. Veillez à remplacer les fusibles uniquement par des modèles exactement de même taille et de même valeur électrique — sans aucune exception.

ES Aspectos importantes

1. Registro online. Le recomendamos que registre su nuevo aparato Music Tribe justo después de su compra accediendo a la página web musictribe.com. El registro de su compra a través de nuestro sencillo sistema online nos ayudará a resolver cualquier incidencia que se presente a la mayor brevedad posible. Además, aproveche para leer los términos y condiciones de nuestra garantía, si es aplicable en su caso.

2. Averías. En el caso de que no exista un distribuidor Music Tribe en las inmediaciones, puede ponerse en contacto con el distribuidor Music Tribe de su país, que encontrará dentro del apartado "Support" de nuestra página web musictribe.com. En caso de que su país no aparezca en ese listado, acceda a la sección "Online Support" (que también encontrará dentro del apartado "Support" de nuestra página web) y compruebe si su problema aparece descrito y solucionado allí. De forma alternativa, envíenos a través de la página web una solicitud online de soporte en periodo de garantía ANTES de devolvernos el aparato.

3. Conexiones de corriente. Antes de enchufar este aparato a una salida de corriente, asegúrese de que dicha salida sea del voltaje adecuado para su modelo concreto. En caso de que deba sustituir un fusible quemado, deberá hacerlo por otro de idénticas especificaciones, sin excepción.

DE Weitere wichtige Informationen

1. Online registrieren. Bitte registrieren Sie Ihr neues Music Tribe-Gerät direkt nach dem Kauf auf der Website musictribe.com. Wenn Sie Ihren Kauf mit unserem einfachen online Formular registrieren, können wir Ihre Reparaturansprüche schneller und effizienter bearbeiten. Lesen Sie bitte auch unsere Garantiebedingungen, falls zutreffend.

2. Funktionsfehler. Sollte sich kein Music Tribe Händler in Ihrer Nähe befinden, können Sie den Music Tribe Vertrieb Ihres Landes kontaktieren, der auf musictribe.com unter „Support“ aufgeführt ist. Sollte Ihr Land nicht aufgelistet sein, prüfen Sie bitte, ob Ihr Problem von unserem „Online Support“ gelöst werden kann, den Sie ebenfalls auf musictribe.com unter „Support“ finden. Alternativ reichen Sie bitte Ihren Garantieanspruch online auf musictribe.com ein, BEVOR Sie das Produkt zurücksenden.

3. Stromanschluss. Bevor Sie das Gerät an eine Netzsteckdose anschließen, prüfen Sie bitte, ob Sie die korrekte Netzspannung für Ihr spezielles Modell verwenden. Fehlerhafte Sicherungen müssen ausnahmslos durch Sicherungen des gleichen Typs und Nennwerts ersetzt werden.

PT Outras Informações Importantes

1. Registre-se online. Por favor, registre seu novo equipamento Music Tribe logo após a compra visitando o site musictribe.com Registrar sua compra usando nosso simples formulário online nos ajuda a processar seus pedidos de reparos com maior rapidez e eficiência. Além disso, leia nossos termos e condições de garantia, caso seja necessário.

2. Funcionamento Defeituoso. Caso seu fornecedor Music Tribe não esteja localizado nas proximidades, você pode contatar um distribuidor Music Tribe para o seu país listado abaixo de "Suporte" em musictribe.com. Se seu país não estiver na lista, favor checar se seu problema pode ser resolvido com o nosso "Suporte Online" que também pode ser achado abaixo de "Suporte" em musictribe.com. Alternativamente, favor enviar uma solicitação de garantia online em musictribe.com ANTES da devolução do produto.

3. Ligações. Antes de ligar a unidade à tomada, assegure-se de que está a utilizar a voltagem correcta para o modelo em questão. Os fusíveis com defeito terão de ser substituídos, sem qualquer excepção, por fusíveis do mesmo tipo e corrente nominal.

IT Informazioni importanti

1. Registratevi online. Vi invitiamo a registrare il nuovo apparecchio Music Tribe subito dopo averlo acquistato visitando musictribe.com. La registrazione dell'acquisto tramite il nostro semplice modulo online ci consente di elaborare le richieste di riparazione in modo più rapido ed efficiente. Leggete anche i termini e le condizioni della nostra garanzia, qualora applicabile.

2. Malfunzionamento. Nel caso in cui il rivenditore autorizzato Music Tribe non si trovi nelle vostre vicinanze, potete contattare il Music Tribe Authorized Fulfiller per il vostro paese, elencato in "Support" @ musictribe.com. Se la vostra nazione non è elencata, controllate se il problema può essere risolto tramite il nostro "Online Support" che può anche essere trovato sotto "Support" @ musictribe.com. In alternativa, inviate una richiesta di garanzia online su musictribe.com PRIMA di restituire il prodotto.

3. Collegamento all'alimentazione. Prima di collegare l'unità a una presa di corrente, assicuratevi di utilizzare la tensione di rete corretta per il modello specifico. I fusibili guasti devono essere sostituiti, senza eccezioni, con fusibili dello stesso tipo e valore nominale.

Other important information

NL Belangrijke informatie

1. Registreer online. Registreer uw nieuwe Music Tribe-apparatuur direct nadat u deze hebt gekocht door naar musictribe.com te gaan. Door uw aankoop te registreren via ons eenvoudige online formulier, kunnen wij uw reparatieclaims sneller en efficiënter verwerken. Lees ook de voorwaarden van onze garantie, indien van toepassing.

2. Storing. Mocht uw door Music Tribe geautoriseerde wederverkoper niet bij u in de buurt zijn gevestigd, dan kunt u contact opnemen met de door Music Tribe Authorized Fulfiller voor uw land vermeld onder "Support" op musictribe.com. Als uw land niet in de lijst staat, controleer dan of uw probleem kan worden opgelost door onze "Online Support", die u ook kunt vinden onder "Support" op musictribe.com. U kunt ook een online garantieclaim indienen op musictribe.com VOORDAT u het product retourneert.

3. Stroomaansluitingen. Voordat u het apparaat op een stopcontact aansluit, moet u ervoor zorgen dat u de juiste netspanning voor uw specifieke model gebruikt. Defecte zekeringen moeten zonder uitzondering worden vervangen door zekeringen van hetzelfde type en dezelfde waarde.

SE Viktig information

1. Registrera online. Registrera din nya Music Tribe-utrustning direkt efter att du köpt den genom att besöka musictribe.com. Att registrera ditt köp med vårt enkla onlineformulär hjälper oss att behandla dina reparationsanspråk snabbare och mer effektivt. Läs också villkoren i vår garanti, om tillämpligt.

2. Fel. Om din Music Tribe-auktoriserade återförsäljare inte finns i din närhet kan du kontakta Music Tribe Authorized Fulfiller för ditt land listat under "Support" på musictribe.com. Om ditt land inte är listat, kontrollera om ditt problem kan hanteras av vår "Onlinesupport" som också finns under "Support" på musictribe.com. Alternativt kan du skicka in ett online-garantianspråk på musictribe.com INNAN du returnerar produkten.

3. Strömanslutningar. Innan du ansluter enheten till ett eluttag, se till att du använder rätt nätspanning för just din modell. Felaktiga säkringar måste bytas ut mot säkringar av samma typ och märkning utan undantag.

PL Ważna informacja

1. Zarejestrować online. Zarejestruj swój nowy sprzęt Music Tribe zaraz po zakupie na stronie musictribe.com. Zarejestrowanie zakupu za pomocą naszego prostego formularza online pomaga nam szybciej i efektywniej rozpatrywać roszczenia dotyczące naprawy. Przeczytaj również warunki naszej gwarancji, jeśli dotyczy.

2. Awaria. Jeśli Twój autoryzowany sprzedawca Music Tribe nie znajduje się w pobliżu, możesz skontaktować się z autoryzowanym dostawcą Music Tribe dla swojego kraju, wymienionym w sekcji „Wsparcie” na stronie musictribe.com. Jeśli Twojego kraju nie ma na liście, sprawdź, czy Twój problem może zostać rozwiązany przez nasze „Wsparcie online”, które można również znaleźć w sekcji „Wsparcie” na stronie musictribe.com. Alternatywnie, prześlij zgłoszenie gwarancyjne online na musictribe.com PRZED zwrotem produktu.

3. Połączenia zasilania. Przed podłączeniem urządzenia do gniazdka sieciowego upewnij się, że używasz odpowiedniego napięcia sieciowego dla danego modelu. Wadliwe bezpieczniki należy bez wyjątku wymienić na bezpieczniki tego samego typu i wartości.

FEDERAL COMMUNICATIONS COMMISSION COMPLIANCE INFORMATION

Behringer

PRO MIXER DX2000USB

Responsible Party Name: **Music Tribe Commercial NV Inc.**

Address: **5270 Procyon Street,
Las Vegas NV 89118,
United States**

Phone Number: **+1 702 800 8290**

PRO MIXER DX2000USB

This equipment has been tested and found to comply with the limits for a Class B digital device, pursuant to part 15 of the FCC Rules. These limits are designed to provide reasonable protection against harmful interference in a residential installation. This equipment generates, uses and can radiate radio frequency energy and, if not installed and used in accordance with the instructions, may cause harmful interference to radio communications. However, there is no guarantee that interference will not occur in a particular installation. If this equipment does cause harmful interference to radio or television reception, which can be determined by turning the equipment off and on, the user is encouraged to try to correct the interference by one or more of the following measures:

- Reorient or relocate the receiving antenna.
- Increase the separation between the equipment and receiver.
- Connect the equipment into an outlet on a circuit different from that to which the receiver is connected.
- Consult the dealer or an experienced radio/TV technician for help.

This device complies with Part 15 of the FCC rules. Operation is subject to the following two conditions:

- (1) this device may not cause harmful interference, and
- (2) this device must accept any interference received, including interference that may cause undesired operation.

Important information:

Changes or modifications to the equipment not expressly approved by Music Tribe can void the user's authority to use the equipment.



Hereby, Music Tribe declares that this product is in compliance with Directive 2014/35/EU, Directive 2014/30/EU, Directive 2011/65/EU and Amendment 2015/863/EU, Directive 2012/19/EU, Regulation 519/2012 REACH SVHC and Directive 1907/2006/EC.

Full text of EU DoC is available at <https://community.musictribe.com/>

EU Representative: Music Tribe Brands DK A/S
Address: Ib Spang Olsens Gade 17, DK - 8200 Aarhus N, Denmark

We Hear You